

# CITATION TOWER

/

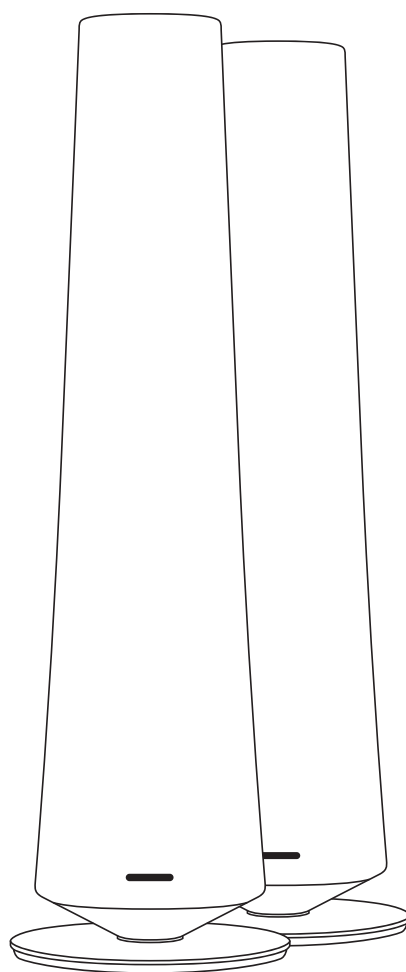

## PODREČZNIK UŻYTKOWNIKA

**harman/kardon**  
by HARMAN

# / WAŻNE INSTRUKCJE DOTYCZĄCE BEZPIECZEŃSTWA

## **Nie należy używać przedłużaczy**

Aby uniknąć niebezpiecznych sytuacji, należy używać wyłącznie kabla zasilania wchodzącego w zakres dostawy urządzenia. Nie zalecamy używania przedłużaczy podczas eksploatacji produktu. Podobnie jak w przypadku wszystkich innych urządzeń elektrycznych nie należy prowadzić kabla zasilającego pod chodnikiem lub dywanem ani przygniatać go ciężkimi przedmiotami. Uszkodzony kabel zasilania należy niezwłocznie wymienić w autoryzowanym centrum serwisowym na zgodny ze specyfikacją fabryczną.

## **Ostrożnie używać kabla zasilania**

Podczas odłączania kabla zasilania od gniazdka sieci prądu przemiennego należy zawsze ciągnąć za wtyk, a nigdy za przewód. Przed dłuższą przerwą w użytkowaniu głośnika należy wyjąć kabel z gniazdka sieciowego.

## **Nie otwierać obudowy**

Wewnątrz obudowy niniejszego produktu nie ma elementów obsługiwanych przez użytkownika. Otwarcie obudowy grozi porażeniem prądem elektrycznym, a wprowadzanie zmian w produkcie skutkuje unieważnieniem gwarancji. Jeśli do wnętrza urządzenia przedostanie się woda, należy natychmiast odłączyć urządzenie od sieci zasilania i skontaktować się z autoryzowanym centrum serwisowym.

## **Bezpieczne i stabilne ustawienie**

Produkt ten może stać się niestabilny i przewrócić podczas trzęsień ziemi lub gdy jest kołyszany, przechylany lub niewłaściwie ustawiony.

# / SPIS TREŚCI

WAŻNE INSTRUKCJE DOTYCZĄCE BEZPIECZEŃSTWA.....	2
WPROWADZENIE .....	4
ZAWARTOŚĆ OPAKOWANIA .....	5
PRZEGLĄD PRODUKTU .....	6
USTAWIANIE.....	9
WŁĄCZANIE ZASILANIA.....	11
KONFIGURACJA GŁOŚNIKA.....	13
UŻYWANIE GŁOŚNIKA CITATION TOWER .....	17
USTAWIENIA.....	21
DANE TECHNICZNE .....	23
ROZWIĄZYWANIE PROBLEMÓW.....	24
ZNAKI HANDLOWE .....	26

# / WPROWADZENIE

Niniejsza instrukcja zawiera informacje **CITATION TOWER** (głośnik główny i pomocniczy). Zachęcamy do poświęcenia kilku minut na zapoznanie się z niniejszą instrukcją, w której opisano produkty i przedstawiono instrukcje krok po kroku pomagające skonfigurować urządzenie i rozpocząć jego użytkowanie. Przed rozpoczęciem użytkowania produktu należy przeczytać ze zrozumieniem wszystkie instrukcje bezpieczeństwa.

**Dla tego produktu może istnieć ważna aktualizacja oprogramowania. Aby zainstalować najnowsze aktualizacje oprogramowania, podłącz produkt do sieci Wi-Fi zgodnie z instrukcjami.**

Projekt i specyfikacje mogą ulec zmianie bez wcześniejszego powiadomienia.

W razie jakichkolwiek pytań dotyczących niniejszych produktów, sposobu ich instalacji lub obsługi prosimy skontaktować się z najbliższą placówką handlową bądź serwisową firmy Harman Kardon lub odwiedzić naszą stronę internetową: [www.harmankardon.com](http://www.harmankardon.com).

# ZAWARTOŚĆ OPAKOWANIA

Ostrożnie rozpakuj pudełko i sprawdź, czy w zestawie znajdują się następujące elementy. Jeśli jakikolwiek element jest uszkodzony, nie używaj urządzenia i skontaktuj się ze sprzedawcą Harman Kardon lub działem obsługi klienta.

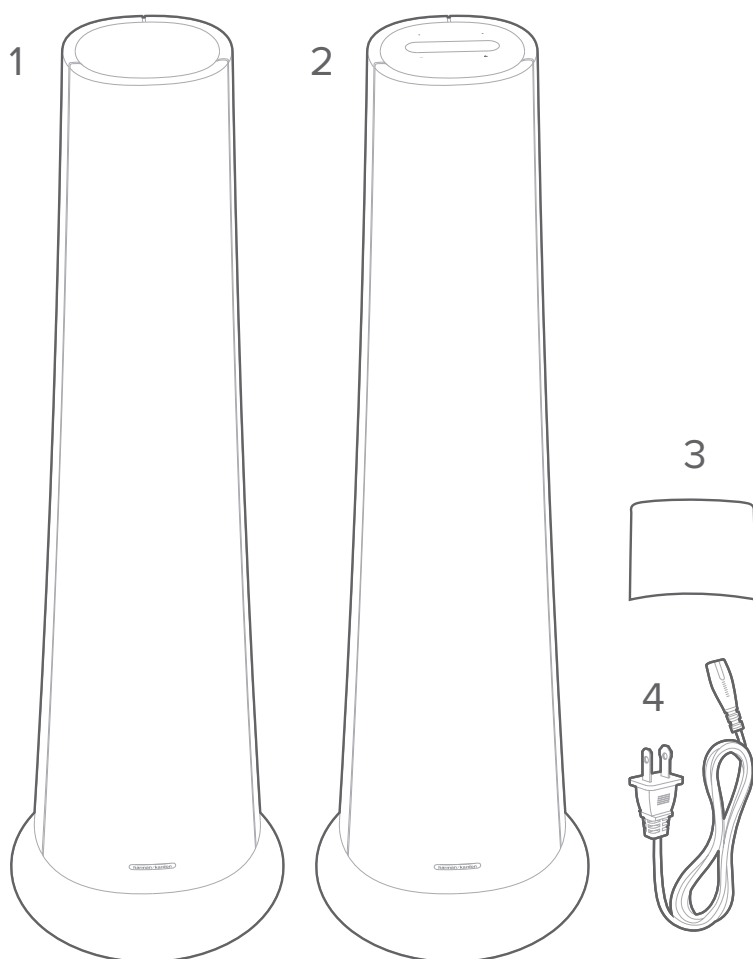

1. Główna jednostka (głośnik pomocniczy)
2. Główna jednostka (głośnik główny)
3. Osłona dolna x 2
4. Przewód zasilający\* x 2

\*Liczba kabli zasilania i rodzaj wtyczki mogą być różne w zależności od regionu.





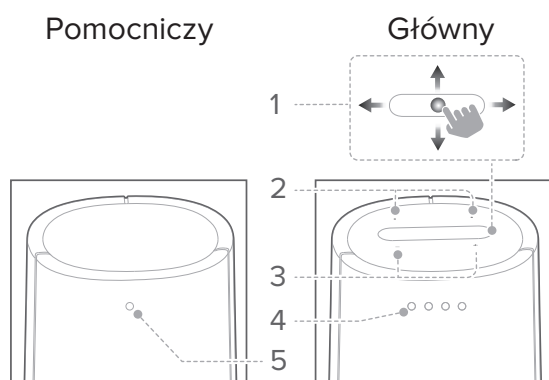

# PRZEGLĄD PRODUKTU

## Górny panel i przednia strona



### 1. Mikrofony





### 2. Ekran dotykowy

	Wskaźnik sygnału Wi-Fi.
	Naciśnij, aby wyciszyć lub wznowić działanie mikrofonu.
	Naciśnij, aby włączyć usługę Asystenta Google.
	Naciśnij, aby uruchomić tryb parowania Bluetooth. Naciśnij i przytrzymaj dłużej niż 3 sekundy, aby wyłączyć Bluetooth.
	Naciśnij, aby dostosować ustawienia ogólne.
	Naciśnij, aby skonfigurować wielokanałowy system dźwięku przestrzennego za pomocą głośnika CITATION SUB. (Opcjonalnie)
	Naciśnij, aby sprawdzić informacje systemowe dla tego produktu.



### 3. - / + (Głośność)

- Naciśnij, aby zmniejszyć lub zwiększyć głośność.

### 4. Wskaźniki LED (Google)

	Biały (powolne miganie)	Słuchanie
	Biały (szybkie miganie)	Odpowiadanie
	Pomarańczowy (stałe światło)	Wyciszony mikrofon
	Biały (trzykrotne mignięcie)	Włączone zasilanie/ uruchamianie systemu

### 5. Wskaźnik LED (WiSA)

	Biały (miganie)	Parowanie
	Biały (miganie)	Poza zasięgiem/przerwane połączenie bezprzewodowe
	Biały (ciągłe świecenie przez 10 sekund, a następnie zgaśnięcie)	Bezprzewodowe połączenie z CITATION BAR/ADAPT

## Dolna strona

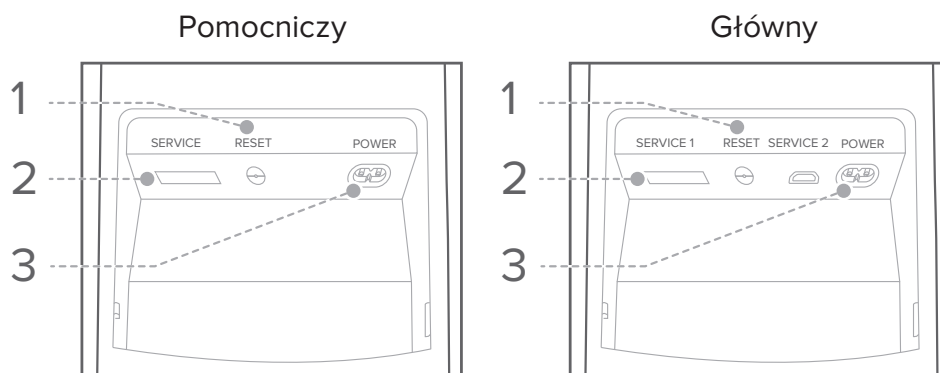
**1. RESET**

- Naciśnij i przytrzymaj przez 5 sekund, aby przywrócić ustawienia fabryczne.

**2. SERVICE**

- Do użytku tylko przez personel serwisowy.

**3. POWER**

- Podłącz do zasilania.



# / USTAWIANIE

Ustaw głośnik CITATION TOWER na płaskiej i stabilnej powierzchni w pobliżu gniazda zasilania sieciowego.

- 1) Aby uzyskać najlepszy efekt stereofoniczny, umieść głośniki w odległości 1,8–3 m od siebie, zachowując kąt 40–60 stopni pomiędzy pozycją odsłuchową a obydwoma głośnikami.
- 2) Wyjściowy poziom basów będzie się zwiększać w miarę zbliżania głośnika do ściany lub narożnika. Aby uzyskać najlepszą jakość dźwięku, należy zachować minimalną odległość 51 cm między głośnikami a ścianami bocznymi i tylnymi.

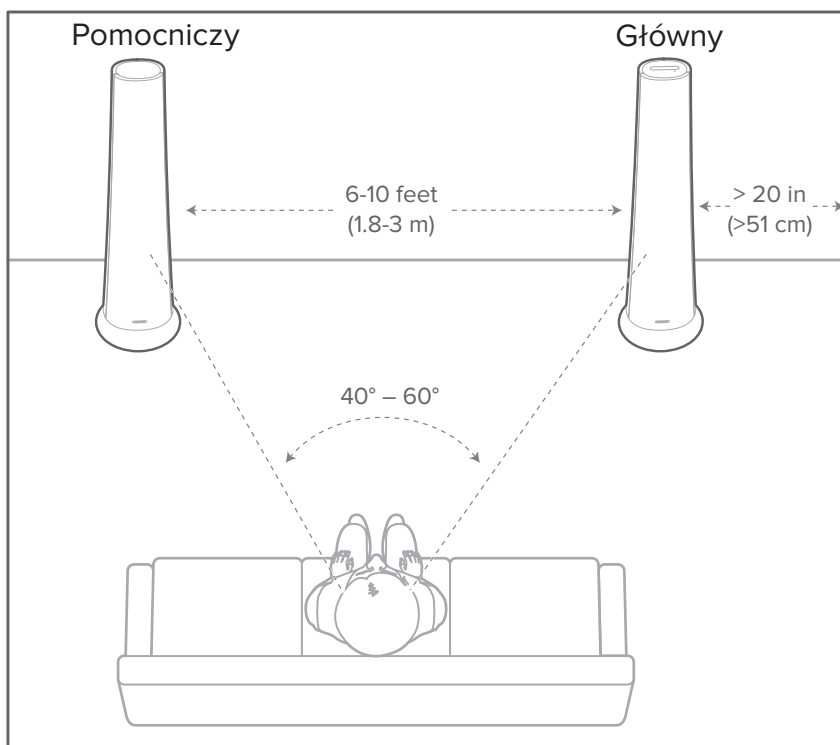

\*Aby uniknąć zakłóceń, należy zachować minimalną odległość 5 metrów między głośnikami a routerem Wi-Fi.

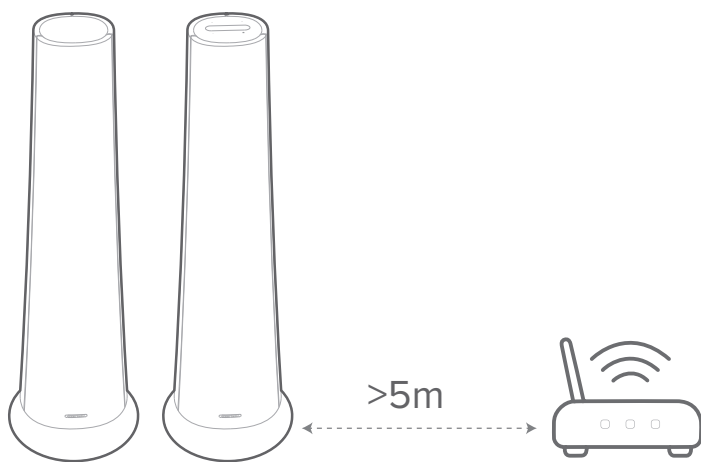

# WŁĄCZANIE ZASILANIA

## UWAGI:

- Używaj wyłącznie dostarczonego przewodu zasilającego.
- Podczas odłączania przewodu zasilającego ciągnij za wtyczkę, a nie za kabel.

1) Podłącz jeden koniec przewodu zasilającego AC do złącza **POWER** u dołu każdego głośnika, a drugi koniec do gniazda zasilania.

→ Głośnik główny uruchomi się automatycznie i zostanie włączony ekran dotykowy.

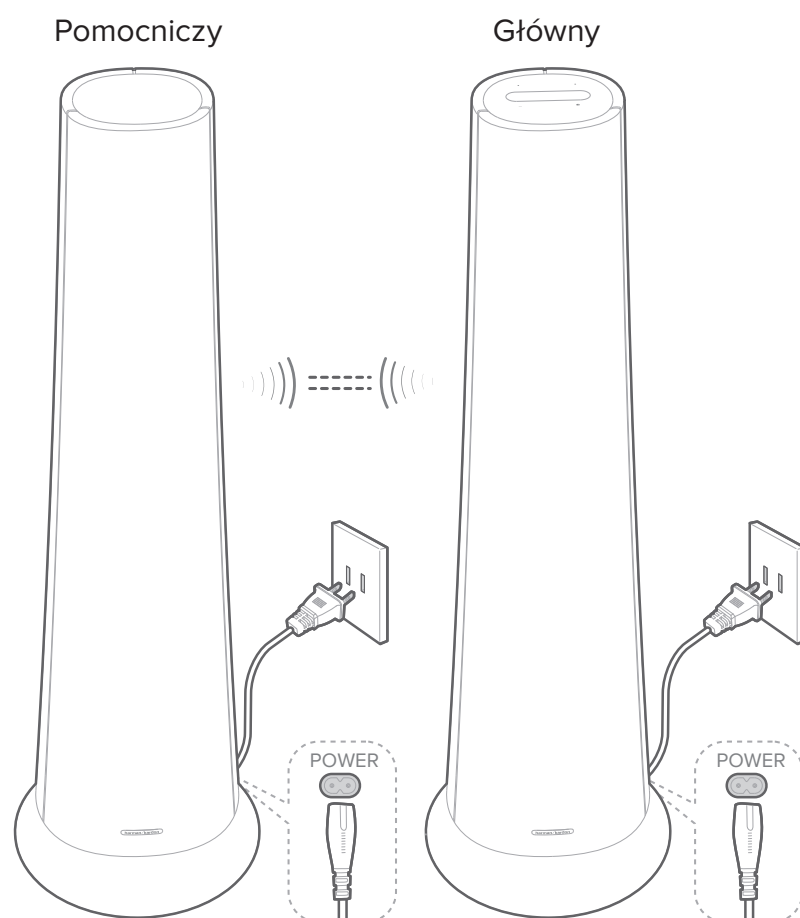

- 2) Podczas pierwszego uruchomienia głównego głośnika wybierz język zgodnie z instrukcjami wyświetlanymi na ekranie dotykowym.



- 3) Naciśnij opcję „**MUSIC**”, aby głośniki działały jako samodzielne głośniki stereofoniczne, lub „**VIDEO**”, aby głośniki satelitarne działały jako sparowane (więcej informacji można znaleźć w sekcji „**KONFIGURACJA GŁOŚNIKA**”).

# KONFIGURACJA GŁOŚNIKA

## Działanie głośników jako autonomicznych głośników stereo

- 1) Naciśnij opcję „MUSIC” na ekranie dotykowym głównego głośnika, aby przejść do trybu stereo. Głośnik CITATION TOWER wymaga połączenia z siecią Wi-Fi za pomocą aplikacji Google Home.
- 2) Pobierz aplikację Google Home na telefon lub tablet.

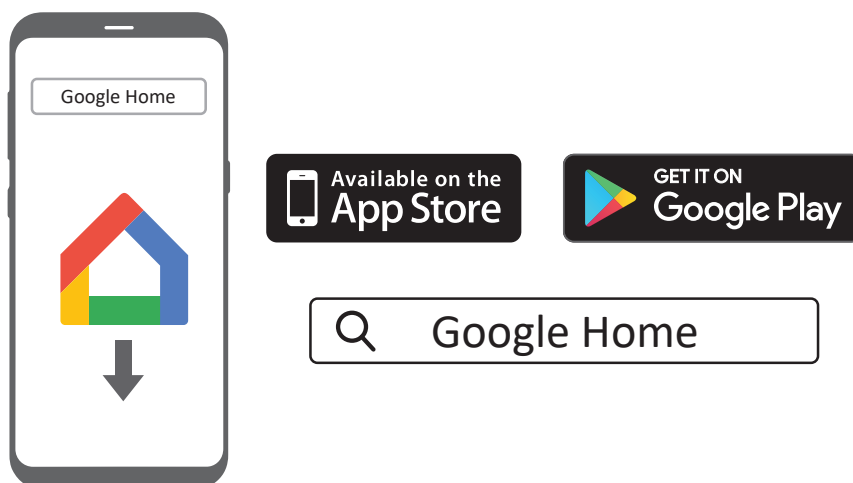

- 3) Uruchom aplikację Google Home i ustaw głośnik CITATION TOWER zgodnie z instrukcjami w aplikacji. Aby zakończyć konfigurowanie połączenia Wi-Fi, postępuj zgodnie z instrukcjami w aplikacji.
- 4) Zaloguj się za pomocą konta Google. Jeśli nie masz konta, utwórz je.

### UWAGI:

- Jeśli napotkasz jakiegokolwiek problemy z konfiguracją, upewnij się, że masz na swoim smartfonie lub tablecie włączoną łączność Bluetooth i usługi lokalizacji.
- W aplikacji Google Home możesz zmienić nazwę produktu. Nazwa urządzenia będzie używana podczas wykrywania urządzenia w łączności Bluetooth i strumieniowego przesyłania Chromecast.
- Po podłączeniu tego produktu do Internetu jego oprogramowanie będzie okresowo aktualizowane w celu poprawy wydajności. Aktualizacja może potrwać kilka minut.

## Działanie głośników jako głośniki satelitarne

Głośniki CITATION TOWER mogą działać jako para głośników satelitarnych z:

- CITATION SURROUND (sprzedawany osobno) – do ustawienia 3.0-kanałowego systemu dźwięku przestrzennego;
- CITATION ADAPT (sprzedawany osobno) – do ustawienia 2.0-kanałowego systemu dźwięku dla telewizora.

- 1) Naciśnij opcję „**VIDEO**” na ekranie dotykowym głównego głośnika, aby przejść do trybu dźwięku przestrzennego. Twoje głośniki CITATION TOWER staną się parą bezprzewodowych głośników satelitarnych dla CITATION BAR/ADAPT (sprzedawanych osobno).
- 2) Wykonaj konfigurację zgodnie z instrukcjami wyświetlanymi na ekranie urządzenia CITATION BAR/ADAPT.

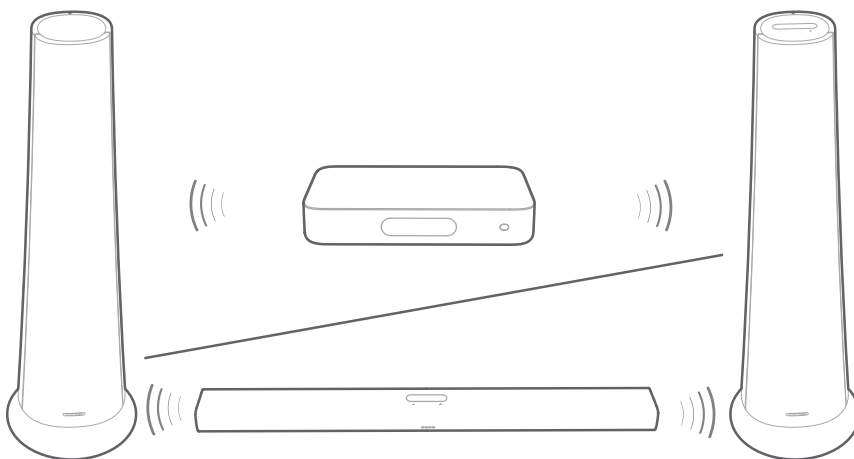

## Parowanie z CITATION SUB (opcjonalnie)

Aby zwiększyć poziom basów, można bezprzewodowo sparować CITATION TOWER z CITATION SUB (bezprzewodowy subwoofer, sprzedawany osobno).

### UWAGI:

- Aby konfiguracja się powiodła, należy zachować maksymalną odległość 5 metrów pomiędzy głośnikiem Citation Tower a Citation Sub.
- Jeśli CITATION TOWER jest wyłączony, subwoofer przejdzie w tryb czuwania.
- Jeśli w pobliżu CITATION TOWER używasz urządzenia wykorzystującego tę samą częstotliwość (2,4 GHz lub 5 GHz), mogą powstawać zakłócenia dźwięku.
- Maksymalna odległość transmisji sygnału bezprzewodowego między CITATION TOWER a subwoferem może się różnić w zależności od środowiska pracy.

- 1) Włącz CITATION TOWER i CITATION SUB.
- 2) Naciśnij opcje **„Speaker Setup”** > **„Pairing”** > **„Subwoofer pairing”** na ekranie dotykowym, aby przejść do trybu parowania.
  - Po pomyślnym połączeniu usłyszysz sygnał sparowania i na ekranie dotykowym zostanie wyświetlony komunikat **„Subwoofer connected”**.

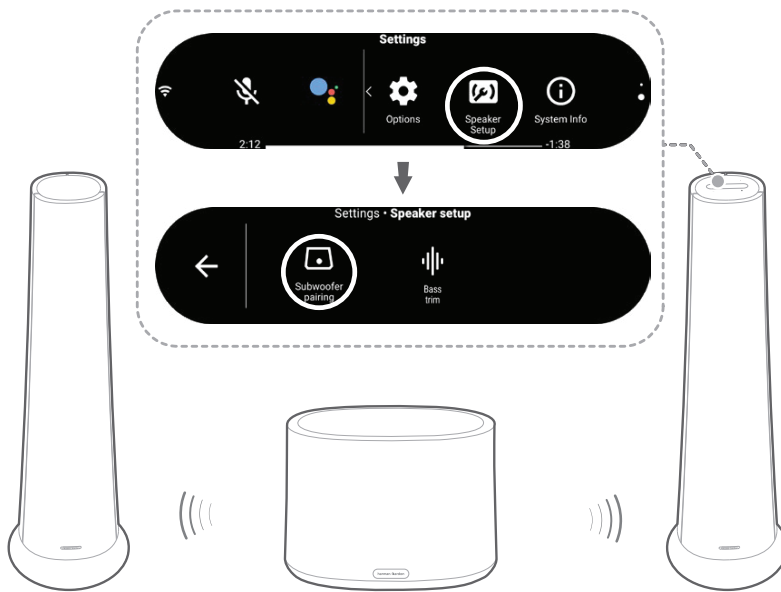

### Wskaźnik LED (CITATION SUB)

☉	Biały (miganie)	Parowanie
☉	Biały (miganie)	Poza zasięgiem/przerwane połączenie bezprzewodowe
○	Biały (ciągłe świecenie przez 10 sekund, a następnie zgaśnięcie)	Bezprzewodowe połączenie z CITATION TOWER



# / UŻYWANIE GŁOŚNIKA CITATION TOWER

## Mówienie do Asystenta Google

Głośnik CITATION TOWER ma wbudowaną usługę Asystenta Google. Możesz odtwarzać muzykę, uzyskać odpowiedź, zarządzać codziennymi zadaniami i łatwo sterować urządzeniami typu smart w całym domu za pomocą głosu.

Naciśnij przycisk  na ekranie dotykowym głównego głośnika, aby aktywować Asystenta Google, a następnie wypowiedz swoje polecenie.

Gdy głośnik CITATION TOWER przesyła strumieniowo muzykę przez Chromecast lub Bluetooth, możesz najpierw powiedzieć „OK Google” lub „Hey Google”, a następnie swoje polecenie.

→ CITATION TOWER zareaguje niezwłocznie.

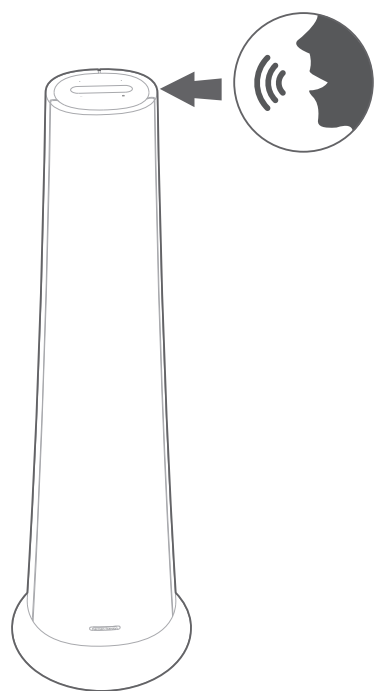

### UWAGA:

- Najnowsze polecenia głosowe znajdziesz na stronie [assistant.google.com](https://assistant.google.com).

## Odtwarzanie muzyki za pomocą urządzenia Chromecast

Dzięki wbudowanej funkcji Chromecast możesz strumieniowo przesyłać na swój głośnik muzykę/melodie/podkasty/playlisty z ponad 300 aplikacji za naciśnięciem przycisku Cast.

- 1) Uruchom na swoim smartfonie lub tablecie aplikację do obsługi Chromecast.
- 2) Naciśnij ikonę  w aplikacji i wybierz głośnik CITATION TOWER.
- 3) Naciśnij przycisk „Play” w aplikacji.

### UWAGI:

- Nazwa tego produktu jest przypisywana podczas konfiguracji Wi-Fi.
- Głośnik Citation może obsługiwać strumieniowe przesyłanie sygnału audio, ale nie wideo.

## Grupowe odtwarzanie w wielu pomieszczeniach dzięki głośnikom serii Citation

Głośnik Citation może obsługiwać sterowanie w trybie multi-room, zapewniane przez wbudowane urządzenie Chromecast.



Aby korzystać z możliwości odtwarzania w wielu pomieszczeniach, wystarczy utworzyć grupę i dodać głośniki w aplikacji Google Home.

### UWAGI:

- Więcej informacji można znaleźć w aplikacji Google Home.
- Liczba głośników Chromecast, do których można przesyłać muzykę, zależy od przepustowości lokalnej sieci bezprzewodowej. Teoretycznie, ten sam utwór można przesyłać strumieniowo do nieograniczonej liczby urządzeń.

## Odtwarzanie muzyki za pośrednictwem Bluetooth

Głośnika CITATION TOWER można użyć jako głośnika dla smartfona lub tabletu obsługującego Bluetooth.

- 1) Naciśnij przycisk  **Bluetooth** na ekranie dotykowym, aby przejść do trybu parowania Bluetooth.  
→ W ciągu 10 sekund ponownego łączenia lub do momentu udanego połączenia będzie migać białe kółko poniżej ikony .

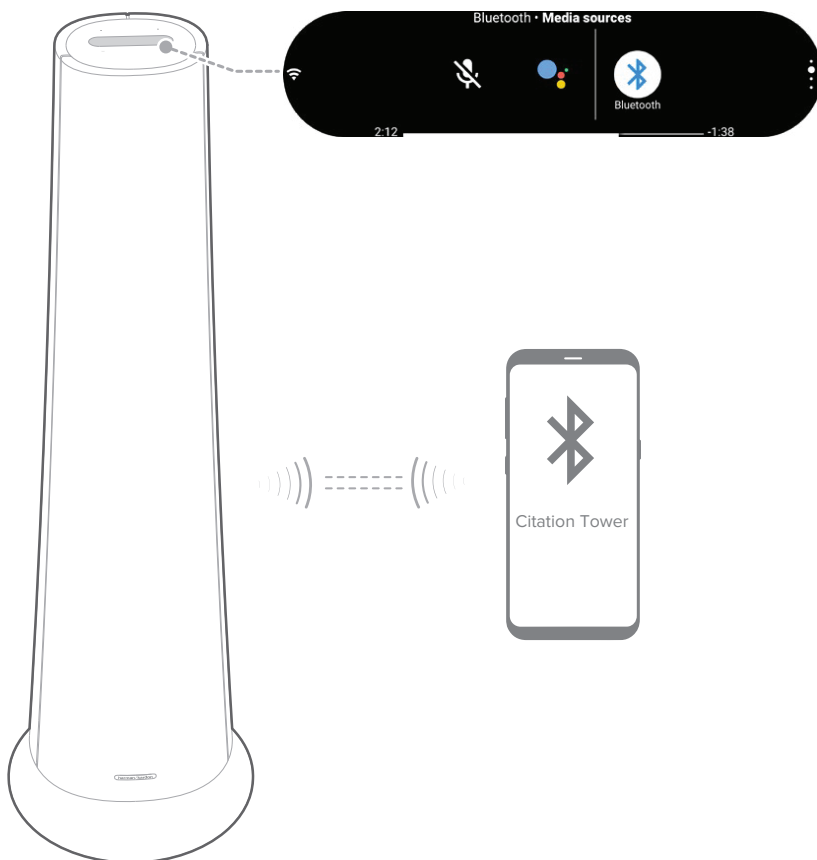

- 2) Na swoim smartfonie lub tablecie wybierz opcję „**Citation Tower**”, aby połączyć. Po połączeniu usłyszysz dzwonek parowania.
- Gdy jest odtwarzana muzyka, utwór, tytuł i wykonawca utworu będą pokazywane na ekranie dotykowym.

**UWAGI:**

- Jeśli soundbar został już połączony do sieci Wi-Fi i zmieniono nazwę urządzenia, wybierz nową nazwę.
- Aby rozłączyć i sparować inne urządzenie, naciśnij i przytrzymaj opcję **Bluetooth** na ekranie dotykowym dłużej niż 3 sekundy.
- Głośnik wyłączy się automatycznie po 20 minutach bezczynności.
- Wydajność połączenia Bluetooth może zależeć od odległości między produktem a urządzeniem Bluetooth i środowiskiem pracy.
- Zachowaj maksymalną odległość 10 metrów między tym produktem a urządzeniem Bluetooth, aby uniknąć rozłączenia.

**Sterowanie odtwarzaniem**

- **II**: Uruchamiaj, wstrzymuj i wznawiaj odtwarzanie.
- **◀/▶**: Przeskakuj do poprzedniej / następnej ścieżki.

# / USTAWIENIA

## Głośność

Są cztery sposoby regulacji poziomu głośności podczas odtwarzania muzyki:

- Naciśnij lub naciśnij i przytrzymaj przycisk +/- na górnym panelu.
- Płynnie przeciągnij pasek głośności.
- Reguluj głośność za pośrednictwem aplikacji Google Home na telefon lub tablet.
- Wydadaj polecenie głosowe Asystentowi Google, aby ustawić głośność.

## Jasność wyświetlacza

Naciśnij **Options** > **Brightness**, a następnie płynnie przeciągnij pasek wartości, aby ustawić jasność ekranu dotykowego.

## Aktualizacja oprogramowania

Gdy głośnik CITATION TOWER zostanie podłączony do Internetu przez sieć Wi-Fi, jego oprogramowanie zostanie automatycznie zaktualizowane do najnowszej wersji.

## Przywracanie ustawień fabrycznych

Aby przywrócić ustawienia domyślne zaprogramowane fabrycznie:

- Naciśnij „**Options**” > „**Factory Reset**” na ekranie dotykowym lub
- naciśnij i przytrzymaj przez 5 sekund przycisk **RESET** u dołu głośnika głównego.

Po zakończeniu przywracania ustawień fabrycznych głośnik Citation zostanie automatycznie wyłączony i uruchomiony ponownie. Wszelkie zapisane informacje lub ustawienia zostaną usunięte.

## Informacje systemowe

Naciśnij opcję „**System info**” na ekranie dotykowym, aby wyświetlić następujące informacje:

- **Country:** Kraj i język.
- **Network:** SSID sieci, siła sygnału i adres Wi-Fi.
- **About:** Model i nazwa.
- **Software version:** Wersja oprogramowania i data ostatniej aktualizacji.

## Czyszczenie i konserwacja

Aby utrzymać w czystości zewnętrzną powierzchnię głośnika, należy najpierw odłączyć od niego przewód zasilający, a następnie delikatnie przetrzeć powierzchnie zewnętrzne czystą, miękką ściereczką.

### UWAGA:

- Do czyszczenia powierzchni nie należy używać alkoholu, benzenu ani rozcieńczalnika.

# / DANE TECHNICZNE

- Przetwornik: tweeter 1 x 25 mm, woofer 2 x 4", subwoofer 1 x 8" na głośnik
- Moc wyjściowa: 200 W RMS na głośnik
- Zasilanie: 100–240 V, ~50/60 Hz
- Sieć Wi-Fi: 802.11b/g/n/ac (2,4 GHz / 5 GHz)
- Zużycie prądu w stanie uśpienia: < 2,0 W
- Wersja Bluetooth®: 4.2
- Zakres częstotliwości nadajnika Bluetooth: 2402–2480 MHz
- Moc nadajnika Bluetooth: < 8 dBm (EIRP)
- Modulacja nadajnika Bluetooth: GFSK,  $\pi/4$  DQPSK, 8DPSK
- Zakres częstotliwości nadajnika Wi-Fi 5 GHz: 5,15–5,35 GHz, 5,470–5,725 GHz, 5,725–5,825 GHz
- Moc nadajnika Wi-Fi 5 GHz: < 20 dBm (EIRP)
- Modulacja Wi-Fi 5 GHz: OFDM, BPSK, QPSK, 16QAM, 64QAM, 256QAM
- Zakres częstotliwości nadajnika Wi-Fi 2,4 GHz: 2412–2472 MHz (częstotliwość 2,4 GHz dla pasma ISM, 11 kanałów w USA, 13 kanałów w Europie i innych lokalizacjach)
- Moc nadajnika Wi-Fi 2,4 GHz: < 20 dBm (EIRP)
- Modulowanie nadajnika Wi-Fi 2,4 GHz: OFDM, DSSS, DBPSK, DQPSK, CCK, 16QAM, 64QAM
- Moc nadajnika 5G WISA: <14 dBm (EIRP)
- Modulacja 5G WISA: OFDM, BPSK, QPSK, 16QAM
- Zakres częstotliwości nadajnika 5G WISA (różni się w zależności od kraju lub regionu): 5,15–5,35 GHz, 5,470–5,725 GHz, 5,725–5,825 GHz
- Obsługiwane formaty audio: HE-AAC, LC-AAC, MP3, Vorbis, WAV (LPCM), FLAC, Opus
- Wymiary (szer. x wys. x gł.): 347 x 1160 x 347 (mm) / 13,7" x 45,7" x 13,7" – każdy z głośników
- Masa: 19,4 kg / 42,8 funta – każdy z głośników

# / ROZWIĄZYWANIE PROBLEMÓW

Nigdy nie naprawiaj produktu samodzielnie. Jeśli masz jakiegokolwiek problemy z użytkowaniem tego produktu, sprawdź poniższe punkty przed złożeniem wniosku o serwis.

## Dźwięk

### Głośnik nie emituje dźwięku.

- Sprawdź, czy nie jest wyciszony.
- Sprawdź, czy wybrano właściwe źródło sygnału wejściowego audio.

### Brak dźwięku głośnika CITATION SUB.

- Sprawdź, czy dioda LED subwoofera świeci ciągłym białym światłem. Miganie diody oznacza rozłączenie. Ręcznie sparuj głośniki z soundbarem.

## Bluetooth

### Nie można połączyć urządzenia z głośnikiem.

- Sprawdź, czy w urządzeniu jest włączona funkcja Bluetooth.
- Głośnik jest już podłączony do innego urządzenia Bluetooth. Naciśnij i przytrzymaj opcję **Bluetooth** na ekranie dotykowym, aby rozłączyć i sparować z nowym urządzeniem.

### Słaba jakość dźwięku z podłączonego urządzenia Bluetooth.

- Odbiór Bluetooth jest słaby. Przysuń urządzenie bliżej głośnika lub usuń wszelkie przeszkody między urządzeniem a głośnikiem.



## Wi-Fi

### **Nie można nawiązać połączenia z siecią Wi-Fi.**

- Sprawdź, czy sieć Wi-Fi jest włączona.
- Sprawdź, czy wybrano właściwą sieć i wprowadzono prawidłowe hasło.
- Sprawdź, czy router lub modem są włączone i znajdują się w zasięgu.
- Sprawdź, czy głośnik CITATION jest połączony z tą samą bezprzewodową siecią LAN, co smartfon lub tablet.

### **Aplikacja Google Home nie może znaleźć urządzenia.**

- Sprawdź, czy głośnik CITATION jest włączony.
- Sprawdź, czy sieć działa prawidłowo.
- Sprawdź, czy router lub modem są zasilane i znajdują się w zasięgu.

### **Brak reakcji na polecenie głosowe.**

- W zależności od lokalizacji głośnika CITATION warunki otoczenia mogą uniemożliwić głośnikowi wykrycie polecenia głosowego „OK Google”. Unikać umieszczania głośnika CITATION w głośnym miejscu lub w miejscu narażonym na silne wiatry lub echo (odbicia dźwięku).
- Sprawdź, czy wbudowane mikrofony nie są wyciszone.

# / ZNAKI HANDLOWE



Słowny znak graficzny i logo Bluetooth® są zarejestrowanymi znakami towarowymi Bluetooth SIG Inc. i są wykorzystywane przez HARMAN International Industries, Incorporated na podstawie licencji. Inne znaki towarowe i nazwy handlowe należą do firm będących ich właścicielami.



Logo Wi-Fi CERTIFIED jest znakiem certyfikacyjnym Wi-Fi Alliance.



Google, Google Play, Chromecast i inne powiązane marki oraz logo są znakami towarowymi firmy Google LLC. W celu korzystania z funkcji Chromecast built-in może być konieczna jedna lub więcej subskrypcji. Asystent Google wymaga połączenia internetowego i nie jest dostępny w niektórych krajach i językach. Dostępność i działanie niektórych funkcji i usług są zależne od urządzenia, usługi i sieci i mogą nie być dostępne we wszystkich obszarach. Sterowanie niektórymi urządzeniami w domu wymaga kompatybilnych inteligentnych urządzeń. Może być wymagana subskrypcja usług i aplikacji oraz mogą mieć zastosowanie dodatkowe warunki, zasady i/lub opłaty.

**harman / kardon**<sup>®</sup>  
by HARMAN