

GB 132\*185mm

# Lenco

## USER'S MANUAL TFT-1038



<b>USER MANUAL</b>	<b>PORTABLE DVB-T2 TV</b>
<b>HANDLEIDING</b>	<b>PORTABLE DVB-T2 TV</b>
<b>BENUTZERHANDBUCH</b>	<b>TRAGBARER DVB-T2 TV</b>
<b>MODE D'EMPLOI</b>	<b>TV PORTATIVE DVB-T2</b>
<b>MANUAL DEL USUARIO</b>	<b>TV PORTÁTIL CON DVB-T2</b>

# Index

English ..... 3  
Nederlands ..... 16  
Deutsch ..... 30  
Français ..... 44  
Español ..... 58

**CAUTION:**

Usage of controls or adjustments or performance of procedures other than those specified herein may result in hazardous radiation exposure.

This unit should not be adjusted or repaired by anyone except qualified service personnel.

**PRECAUTIONS BEFORE USE****KEEP THESE INSTRUCTIONS IN MIND:**

1. Do not use this device near water.
2. Clean only with a slightly damp cloth.
3. Do not cover or block any ventilation openings. When placing the device on a shelf, leave 5 cm (2") free space around the whole device.
4. Install in accordance with the supplied user manual.
5. \* Don't step on or pinch the power adaptor. Be very careful, particularly near the plugs and the cable's exit point. Do not place heavy items on the power adaptor, which may damage it. Keep the entire device out of children's reach! When playing with the power cable, they can seriously injure themselves.
6. \* Unplug this device during lightning storms or when unused for a long period.
7. Keep the device away from heat sources such as radiators, heaters, stoves, candles and other heat-generating products or naked flame.
8. Avoid using the device near strong magnetic fields.
9. Electrostatic discharge can disturb normal usage of this device. If so, simply reset and restart the device following the instruction manual. During file transmission, please handle with care and operate in a static-free environment.
10. Warning! Never insert an object into the product through the vents or openings. High voltage flows through the product and inserting an object can cause electric shock and/or short circuit internal parts. For the same reason, do not spill water or liquid on the product.
11. Do not use in wet or moist areas such as bathrooms, steamy kitchens or near swimming pools.
12. Do not use this device when condensation may occur.
13. Although this device is manufactured with the utmost care and checked several times before leaving the factory, it is still possible that problems may occur, as with all electrical appliances. If you notice smoke, an excessive build-up of heat or any other unexpected phenomena, you should disconnect the plug from the main power socket immediately.
14. This device must operate on a power source as specified on the specification label. If you are not sure of the type of power supply used in your home, consult your dealer or local power company.
15. \* The socket outlet must be installed near the equipment and must be easily accessible.
16. \* Do not overload ac outlets or extension cords. Overloading can cause fire or electric shock.
17. \* Devices with class 1 construction should be connected to a main socket outlet with a protective earthed connection.
18. \* Devices with class 2 construction do not require a earthed connection.
19. Keep away from rodents. Rodents enjoy biting on power cords.
20. \* Always hold the plug when pulling it out of the main supply socket. Do not pull the power cord. This can cause a short circuit.
21. Avoid placing the device on any surfaces that may be subject to vibrations or shocks.
22. To clean the device, use a soft dry cloth. Do not use solvents or petrol based fluids. To remove severe stains, you may use a damp cloth with dilute detergent.
23. The supplier is not responsible for damage or lost data caused by malfunction, misuse, modification of the device or battery replacement.
24. Do not interrupt the connection when the device is formatting or transferring files. Otherwise, data may be corrupted or lost.
25. If the unit has USB playback function, the usb memory stick should be plugged into the unit directly. Don't use an usb extension cable because it can cause interference resulting in failing of data.
26. The apparatus shall not be exposed to dripping or splashing and make sure that no objects filled with liquids, such as vases, are placed on or near the apparatus.
27. \* To completely disconnect the power input, the mains plug of the apparatus shall be disconnected from the mains, as the disconnect device is the mains plug of apparatus.

28. If the unit works with battery, Battery shall not be exposed to excessive heat such as sunshine, fire or the like.
29. Attention should be drawn to the environmental aspects of battery disposal.
30. The apparatus can only be used in moderate extremely cold or climates warm environments should be avoided.
31. The rating label has been marked on the bottom or back panel of the apparatus.
32. This device is not intended for use by people (including children) with physical, sensory or mental disabilities, or a lack of experience and knowledge, unless they're under supervision or have received instructions about the correct use of the device by the person who is responsible for their safety.
33. This product is intended for non professional use only and not for commercial or industrial use.
34. Make sure the unit is adjusted to a stable position. Damage caused by using this product in an unstable position or by failure to follow any other warning or precaution contained within this user manual will not be covered by warranty.
35. Never remove the casing of this apparatus.
36. Never place this apparatus on other electrical equipment.
37. Do not use or store this product in a place where it is subject to direct sunlight, heat, excessive dust or vibration.
38. Do not allow children access to plastic bags.
39. Only use attachments/accessories specified by the manufacturer.
40. Refer all servicing to qualified service personnel. Servicing is required when the apparatus has been damaged in any way, such as the power supply cord or the plug, when liquid has been spilled or objects have fallen into the apparatus, when the apparatus has been exposed to rain or moisture, does not operate normally, or has been dropped.
41. \*Do not use a damaged power cord or plug or a loose outlet. Doing so may result in fire or electric shock.
42. Prolonged exposure to loud sounds from personal music players may lead to temporary or permanent hearing loss.

#### **INSTALLATION**

- Unpack all parts and remove protective material.
- \*Do not connect the unit to the mains before checking the mains voltage and before all other connections have been made.

**\*Those instruction are related only to products using power cable or AC power adaptor.**

#### Warning:

Use only the power supply listed in the user instructions.

Power supply adaptor

Manufacturer: Shenzhen Mass Power Electronics Limited

Model number: EFF0900150E1BA

Adapter type: VDE

Use only original AC adaptor

# Identification of Controls

## Main Unit

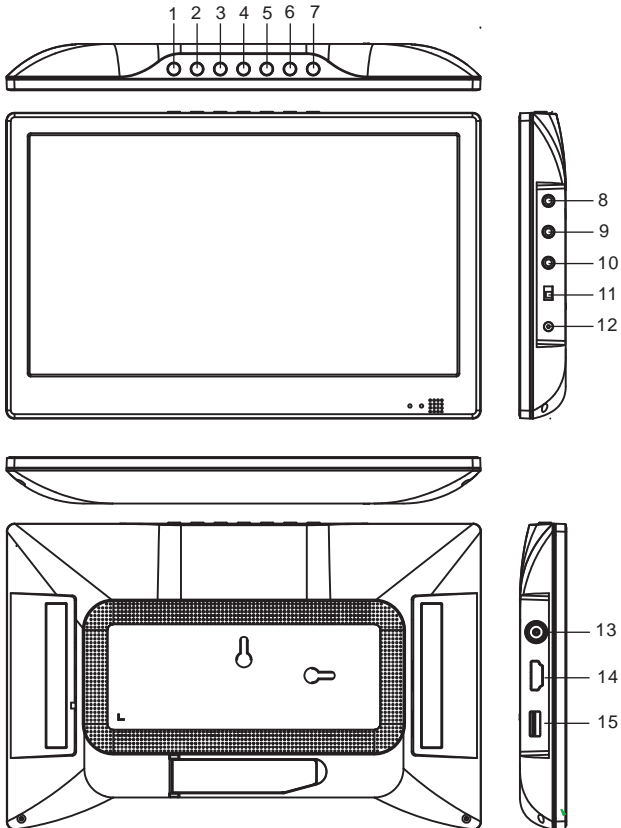

1. SOURCE
2. SETUP
3. OK
4. UP
5. DOWN
6. LEFT/VOL-
7. RIGHT/VOL+

8. AV OUT
9. AV IN
10. Earphone Socket
11. ON/OFF
12. DC IN 9-12V
13. ANT.
14. HDMI OUT
15. USB

# Identification of Controls

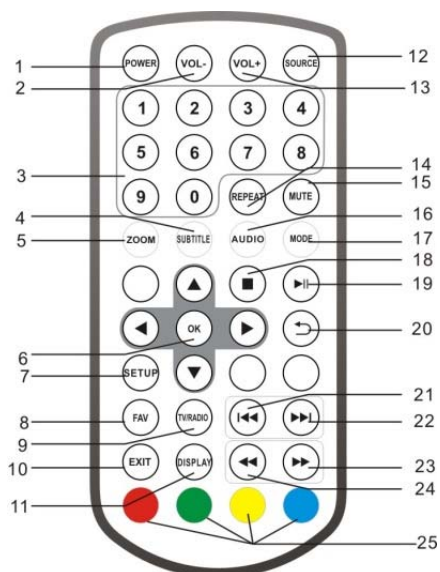

**1. POWER**

On/Standby

**2. VOL -**

Adjust VOLUME.

**3. 0-9 NUMBER BUTTON**

Selects numbered items in a menu.

**4. SUBTITLE**

Press SUBTITLE repeatedly during playback to a different subtitle languages, if available.

**5. ZOOM**

JPEG: Use ZOOM to enlarge or shrink the picture. Each press of the ZOOM button change the TV screen

**6. OK**

Confirm and Enter

**7. SETUP**

Main Menu/Return

**8. FAV**

Open Favorite Programs List Menu

**9. TV/RADIO**

Switch between TV and Radio source

**10. EXIT**

**11. DISPLAY**

Display the information of the current signal

**12. SOURCE**

DVB/AV IN

**13. VOL +**

Adjust VOLUME.

**14. REPEAT**

Repeat Play mp3 and video

**15. MUTE**

Mute the sound

**16. AUDIO**

Press AUDIO repeatedly during playback to hear a different audio language or audio track, if available.

**17. MODE**

Mode: Picture menu setting

**18. STOP**

**19. PLAY/PAUSE**

**20. RETURN**

**21. I◀◀ BUTTON**

Previous option.

**22. ▶▶ BUTTON**

Next option.

**23. ▶▶ BUTTON**

Fast forward

**24. ◀◀ BUTTON**

Fast backward

**25. RED/GREEN**

Some specific function

# MODE MENU SETTING

## PICTURE

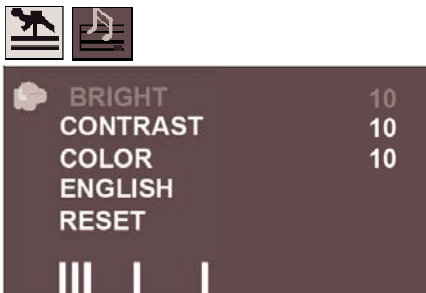

Brightness  
Set the brightness of the screen.  
Contrast  
Set the Contrast of the screen.  
Color  
Set the colours of the screen.  
ENGLISH  
Set the OSD Language  
RESET  
Reset to default setting.

## OPTION



**STANDBY**  
This function makes it possible to automatically put the device into standby mode 3 or 4 hours.  
3 H (3 hours): The device will automatically go into standby mode after 3 hours have passed from the time that any button was pressed.  
4 H (4 hours): The device will automatically go into standby mode after 4 hours have passed from the time that any button was pressed.  
OFF (Off): The automatic standby function will be deactivated.

PHVT-1008T2  
15050524-CPT 151024-V1.0

Machine model and soft version

# First Time Installation



After all connections have been made properly, switch on TV and make sure the receiver is connected to the Main Power. Press Power button to switch receiver on. If you are using the receiver for the first time or restored to Factory Default, the Main Menu will appear on your TV screen.

- (1) Select [OSD Language] and press RIGHT/LEFT key to select a language.
- (2) Select [Country] and press RIGHT/LEFT key to select your country of residence.
- (3) Select [Channel Search] and press RIGHT or OK key to begin Automatic channel search.
- (4) Once channel tuning is complete, you are now ready to watch TV.

## Basic Operation

### Program Manage Settings

To access the Menu, press the SETUP button and select [Program]. The Menu provides options to adjust the Program Manage Settings. Select an option and press OK or RIGHT to adjust that setting. Press the EXIT button to exit the Menu.

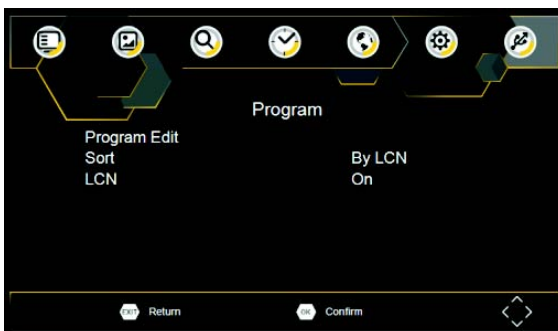



## Program Edit

To edit your program preferences (lock, skip, favourite, move or delete), you will need to enter the ProgramEdit Menu. This Menu requires a password to access. Enter the default password '000000'.

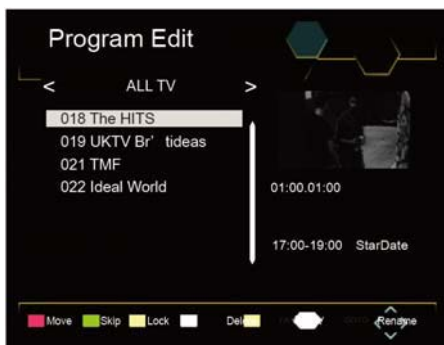

### Set Favourite Program/s

You can create a shortlist of favourite programs that you can easily access. Set Favourite TV or Radio program:

1. Select the preferred program then press the FAVOURITE button. A Star-shaped symbol will appear and the program is marked as a favourite.
2. Repeat the previous step to select more Favourite programs.
3. To confirm and exit the Menu, press the EXIT key.

Disable Favourite TV or Radio Program:

Press the FAV button on the Remote Control with the heart-shaped symbol.

View Favourite Programs:

1. Press the Fav button and the Favourite Menu will appear.
2. Press UP/DOWN to select your Favourite Programs.
3. Press OK to select your favourite program.

### Delete a TV or Radio Program/s

1. Select the Program and then press the BLUE button. A message will appear. Press OK to delete the program.
2. Repeat the previous step to select more programs to delete.

### Skip TV or Radio Program/s

1. Select the program you would like to skip and press the GREEN button. A skip symbol is displayed. The program is marked as a skip.
2. Repeat the previous step to select more programs.
3. To confirm and exit the menu, press EXIT key.

Disable a skip TV or Radio Program:

Press the GREEN button on the skip program with the skip symbol.

### Move a TV or Radio Program/s

1. Select the preferred program then press the RED button. A move symbol will appear.
2. Press UP/DOWN to move the program.
3. Press OK to confirm.
4. Repeat the above steps to move more channels.

\*Please note : when LCN is set to on, the TV station number will not change according to the position number to have the channel number changed to the position number, set LCN to off.

### Lock Program/s

You can lock selected programs for restricted view.

Lock a TV or Radio Program:

1. Select the preferred program then press the YELLOW button. A lock-shaped symbol is displayed. The program is now marked as locked.
2. Repeat the previous step to select more programs.
3. To confirm and exit the menu, press the EXIT button.
4. Press the YELLOW button to disable the locked program.
5. To view the locked program, you will be required to enter either the default, or the modified Password. (refer to system settings "Set Password")

## Sort

Sort your channels from the following options:

[By LCN] - Sort the channels in ascending order.

[By ONID]-Sort the channels according to the original network ID.

[By Service Name] - Sort the channels in alphabetical order.

[By Service ID] - Sort the channels according to the station.

## LCN (Logical channel number)

Set LCN on or off.

## Video Setting

To access the Menu, press SETUP then select [Picture]. The Menu provides options to adjust the video settings. Press UP/DOWN to select an option and press RIGHT/LEFT to adjust that setting. Press EXIT to exit the menu.



### Aspect Ratio

You must set the display format to either 4:3 PanScan, 4:3 Letter Box, 4:3 Full, 16:9 Wide Screen, 16:9 PillarBox, 16:9 Pan & Scan or Auto to get the maximum display when watching TV.

### Resolution

If the video does not appear correctly, change the setting. This setting is to match the most common setting for HDMI.

[576i] for PAL system TV.

[576P]: for PAL system TV.

[720P]: for NTSC or PAL system TV.

[1080I]: for NTSC or PAL system TV.

[1080P]: for NTSC or PAL system TV.

### TV format

If the video does not appear correctly, you need to change the settings. This should match the most common setting for TVs in your country.

[NTSC]: for NTSC system TV.

[PAL]: for PAL system TV.

## Channel Search

To access the menu, press SETUP and select [Search Channel].

The Menu provides options to adjust the Search Channel settings. Select an option and press RIGHT/LEFT to adjust the settings.

Press EXIT to exit the Menu.

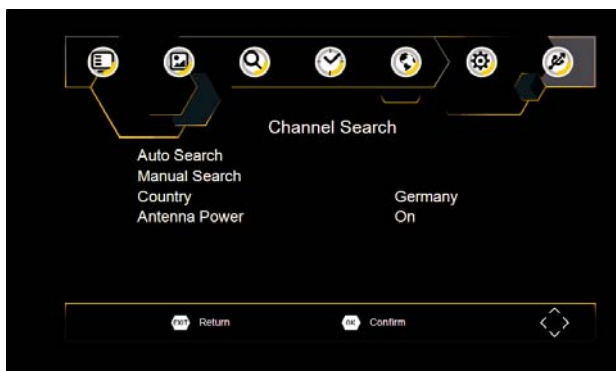

### Auto Search

Search and install all channels automatically. This option overwrites all preset channels.

1. Select [Auto Search] and press OK or RIGHT to start channel search.
2. To cancel channel search, press EXIT.

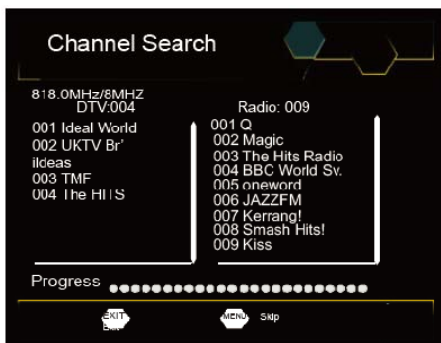

### Manual Search

Install new channels manually. This option adds new channels without changing the current channels list.

1. Select [Manual Search] then press OK or RIGHT. The channel search screen will appear.

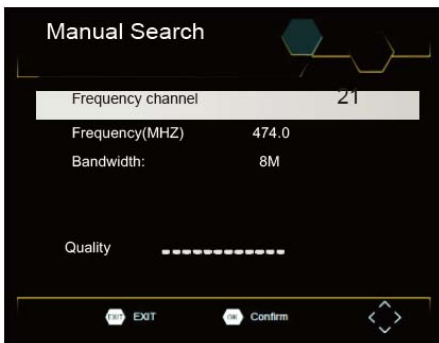

2. Press the RIGHT/LEFT key to select the channel frequency.
3. Press OK to start searching channels.

If a channel is found, it is saved and added to the channels list. If channels can't be found, then exit the menu.

### Country

Select your country of residence.

### Antenna Power

Supply Power to Antenna.

## Time Setting

To access the Menu,press MENU then select [Time]. The Menu provides options to adjust the time settings. Press UP/DOWN to select an option and press RIGHT/LEFT to adjust the settings.Press EXIT to exit the menu.

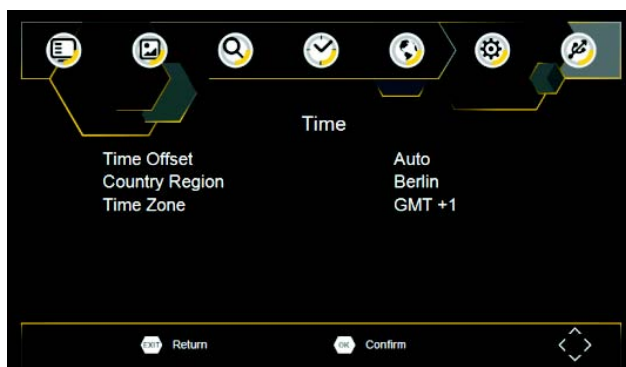

### Time offset

Select auto or manual for GMT offset adjustments.

### Country Region

Country Region is set automatically when you set the country at channel search menu.

### Time Zone

Select the Time Zone Offset when [Time Offset] is set to Manual.

## Option

To access the Menu,press SETUP and select [Option]. The menu provides options to adjust the OSD Language, Subtitle Language and Audio Language. Select an option and press RIGHT/LEFT to adjust the setting.Press EXIT to exit The Menu.

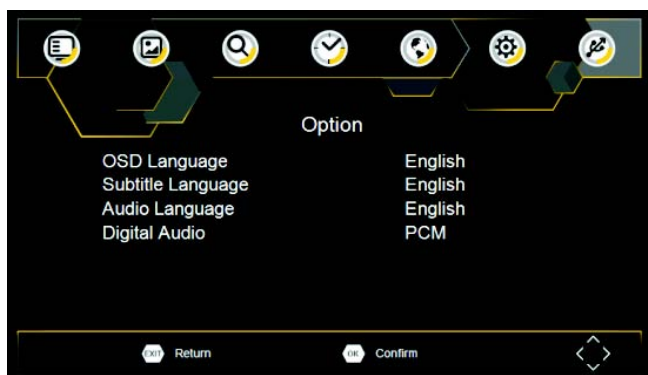

### **OSD Language**

Select an OSD language.

### **Audio Language**

Select the preferred audio language for watching TV channels. If the language is not available, the default program language will be used.

### **Subtitle Language**

Select the preferred subtitle language.

### **Digital Audio**

Set the desired audio format at the HDMI slot: PCM, Raw HDIM On, Raw HDMI Off, Off (if available).

## **System Setting**

To access the Menu, press SETUP and select [System]. The menu provides options to adjust the system settings. Press the UP/DOWN key to select an option and press RIGHT/LEFT to adjust the setting. Press EXIT to exit the Menu.



### **Set Password**

Set or change the password for Locked programs. Enter your old Password or the default password '000000'. You will then be asked to enter your new password. To confirm re-enter your new password. Once it is confirmed, press EXIT to exit the Menu.

Master password '888888'

### **Restore Factory Default**

Reset your Set Top Box to the Default Factory Settings. In Main Menu select [Restore Factory Default] and press OK or RIGHT to select. Enter your password or the default password '000000' and press OK to confirm. This option will delete all preset channels and settings.

### **Information**

View model, hardware and software information.

### **Software update**

Software update

## **USB**

To access the Menu, press the SETUP button and select USB.



### **Multimedia**

Switch to USB mode and plug in USB to view files.

### **Photo Configure**

Set the parameters for viewing photographs.

### **Movie Configure**

Set the parameters for displaying movie subtitles.

## Technical Specifications

Item	Sub Item	Parameter
Tuner	Input Frequency	170~230MHz 470~860MHz
	RF Input level	-25~-80dBm (64QAM) -10~-75dBm (256QAM)
	IF Bandwidth	7MHz and 8MHz
	Modulation	QPSK,16QAM,64QAM,256QAM
Video	Decoder Format	MPEG4 AVC/H.264 HP@L4 HEVC/H.265 HT@L4 MPEG2 MP@ML.HL
	Output Port	CVBS,HDMI
	<b>Input Port</b>	<b>CVBS</b>
Audio	Decoder Format	MPEG-1(layer1&2&3)
	Audio output	Stereo
	<b>Audio Input</b>	<b>Stereo</b>
Power	Voltage	DC 9V (1.5 A)
	Working Power	≤ 10W
Battery	LI-ION 7.4V, 2800mah	

## Troubleshooting

Problem	Potential Reasons	What to do
No picture	Power isn't connected	Connect the power
	The power switch is not on	Switch on the power
Screen shows No Signal	DVB-T cable notconnected	Plug in the DVB-T cable
	Incorrect setting	Reset setting
No sound from speaker	No or incorrect connection with audio cable	Connect the audio cable correctly
	Sound on mute	Turn off mute function
	Incorrect sound track	Try another sound track
Only sound, no image on the screen	No or incorrect connection with AV cable	Make sure cables are connected correctly
	The program is a radio program	Press <TV/RADIO> key to shift into TV mode
Remote Control is not responding	The battery is exhausted	Change battery
	Remote Control is notfacing or close enough to the Set Top Box	Adjust the position of the Remote Control andmove closer to the unit
The image stopped suddenly or mosaic	The signal is too weak	Strengthen the signal

Remark about reception of HD channels: the reception of HD DVB-T channels requires a better signal than normal SD quality channels. For that reason the TV should be positioned at places where the reception quality is higher. If the reception is not strong enough, the image of HD channels can be interrupted or from bad quality.

Important remarks for the reception of the TV channels :

- The base of the antenna is magnetic; for a better reception of the TV signal, if available, put the base of the antenna on a metallic surface like the bodywork of a car, a fridge, a heating...
- The TFT -1038 can only receive non encrypted free TV channels.

**Guarantee**

Lenco offers service and warranty in accordance with the European law, which means that in case of repairs (both during and after the warranty period) you should contact your local dealer.

Important note: It is not possible to send products that need repairs to Lenco directly.

Important note: If this unit is opened or accessed by a non-official service center in any way, the warranty expires.

This device is not suitable for professional use. In case of professional use, all warranty obligations of the manufacturer will be voided.

**Disclaimer**

Updates to Firmware and/or hardware components are made regularly. Therefore some of the instruction, specifications and pictures in this documentation may differ slightly from your particular situation. All items described in this guide for illustration purposes only and may not apply to particular situation. No legal right or entitlements may be obtained from the description made in this manual.

**Disposal of the Old Device**

This symbol indicates that the relevant electrical product or battery should not be disposed of as general household waste in Europe. To ensure the correct waste treatment of the product and battery, please dispose them in accordance to any applicable local laws of requirement for disposal of electrical equipment or batteries. In so doing, you will help to conserve natural resources and improve standards of environmental protection in treatment and disposal of electrical waste (Waste Electrical and Electronic Equipment Directive).

**Service**

For more information and helpdesk support, please visit [www.lenco.com](http://www.lenco.com)  
Lenco Benelux BV; Thermiekstraat 1a, 6361 HB, The Netherlands.

**LET OP:**

Gebruik van bedieningen of afstellingen of uitvoer van procedures anders dan gespecificeerd in deze documentatie kan leiden tot blootstelling aan schadelijke straling.

Dit apparaat dient uitsluitend te worden aangepast of gerepareerd door gekwalificeerd onderhoudspersoneel.

**VOORZORGSMAATREGELEN VOOR GEBRUIK****ONTHOUD DE VOLGENDE INSTRUCTIES:**

1. Gebruik dit apparaat niet in de buurt van water.
2. Reinig het uitsluitend met een licht vochtige doek.
3. Bedek of blokkeer de ventilatie-openingen niet. Wanneer u het apparaat op een schap plaatst, dient u 5 cm (2") vrije ruimte rondom het gehele apparaat te behouden.
4. Installeer het product volgens de meegeleverde gebruikershandleiding.
5. \* Nooit op de stroomadapter stappen of deze indrukken. Wees voornamelijk voorzichtig in de buurt van de stekkers en het punt waar de kabel uit het apparaat komt. Plaats geen zware voorwerpen op de stroomadapter, om beschadiging ervan te voorkomen. Houd het gehele apparaat buiten bereik van kinderen! Wanneer kinderen met de voedingskabel spelen, kunnen zij ernstig letsel oplopen.
6. \* Haal de stekker uit het stopcontact tijdens onweer of wanneer u deze langere tijd niet gebruikt.
7. Houd het apparaat uit de buurt van hittebronnen, zoals radiatoren, verwarmingen, kachels, kaarsen en andere hittegenererende producten of naakte vlam.
8. Gebruik dit apparaat niet in de buurt van krachtige magnetische velden.
9. Elektrostatische ontlading kan normaal gebruik van dit apparaat verstoren. U hoeft het apparaat in dit geval slechts te resetten en opnieuw op te starten volgens de gebruikershandleiding. Wees voorzichtig tijdens bestandsverdracht en doe dat in een omgeving zonder statische verstoringen.
10. Waarschuwing! Steek nooit een voorwerp via de ventilatie- of andere openingen in het product. Er is hoogspanning in het product aanwezig en als u er een object insteekt, kan dat een elektrische schok veroorzaken en/of kortsluiting in de interne onderdelen. Mors om dezelfde reden geen water of vloeistof op het product.
11. Gebruik het toestel niet in vochtige ruimtes, zoals badkamers, stomende keukens of in de buurt van zwembaden.
12. Gebruik dit apparaat niet wanneer condensatie kan optreden.
13. Alhoewel dit apparaat met grote zorg gefabriceerd en verschillende keren geïnspecteerd is voordat het de fabriek verlaat, is het nog steeds mogelijk dat er problemen optreden, zoals met alle elektrische apparaten. Als u rook, een overmatige hitteontwikkeling of enig ander onverwacht verschijnsel opmerkt, moet u onmiddellijk de stekker van het netsnoer uit het stopcontact halen.
14. Dit apparaat moet aangedreven worden door een voedingsbron, zoals aangegeven op het specificatieplaatje. Als u twijfelt over het type voeding dat gebruikt wordt in uw huis, raadpleeg dan a.u.b. uw dealer of plaatselijk energiebedrijf.
15. \* Het stopcontact moet in de buurt van de apparatuur zijn geïnstalleerd en eenvoudig te bereiken zijn.
16. \* Overbelast stopcontacten of verlengsnoeren niet. Overbelasting kan brand of een elektrische schok veroorzaken.
17. \* Apparaten met een Klasse 1 structuur dienen te worden aangesloten op een stopcontact met een beschermende aardverbinding.
18. \* Apparaten met een Klasse 2 structuur vereisen geen aardverbinding.
19. Houd ze uit de buurt van knaagdieren. Knaagdieren knauwen graag aan voedingskabels.
20. \* Houd altijd de stekker vast wanneer u deze uit het stopcontact trekt. Trek nooit aan de voedingskabel. Dit kan tot een kortsluiting leiden.
21. Vermijd om het toestel te plaatsen op een ondergrond die blootgesteld kan worden aan trillingen of schokken.
22. Gebruik een zacht, droog doekje om het apparaat te reinigen. Gebruik geen oplosmiddelen of op benzine gebaseerde vloeistoffen. U kunt een vochtig doekje met verdund schoonmaakmiddel gebruiken om hardnekkige vlekken te verwijderen.
23. De leverancier is niet verantwoordelijk voor schade of verloren gegevens veroorzaakt door storing, misbruik, modificatie van het apparaat of batterijvervangning.



24. Onderbreek nooit de verbinding wanneer het apparaat formateert of bestanden overdraagt. De gegevens kunnen anders corrupt of verloren raken.
25. Indien het apparaat een USB-afspeelfunctie heeft, moet de USB-geheugenstick rechtstreeks op het apparaat worden aangesloten. Gebruik geen USB-verlengkabel, omdat die kan leiden tot storingen met foutieve gegevens als gevolg.
26. Het apparaat mag niet worden blootgesteld aan druppels of spatten en zorg ervoor dat er geen met vloeistof gevulde voorwerpen, zoals vazen, op of nabij het apparaat zijn geplaatst.
27. \* Om de verbinding met de stroomaansluiting volledig te verbreken, moet de stekker van het apparaat uit het stopcontact worden gehaald, omdat de stekker van het apparaat de hoofdschakelaar is.
28. Indien het apparaat op batterijen kan werken, dan mogen de batterijen niet aan overmatige hitte, zoals zonlicht, open vuur e.d. worden blootgesteld.
29. Aandacht voor het milieu is nodig bij het verwijderen van de batterijen.
30. Het apparaat kan alleen worden gebruikt in gematigde klimaten. Extreem koude of warme omgevingen moeten worden vermeden.
31. Het nominale specificatielabel is te vinden op het paneel aan de onder- of achterkant van het apparaat.
32. Dit apparaat is niet bestemd voor gebruik door mensen (inclusief kinderen) met fysieke, zintuiglijke of geestelijke gebreken of gebrek aan kennis en ervaring, tenzij zij onder toezicht staan of instructies hebben over het juiste gebruik van het apparaat hebben gekregen van de persoon die verantwoordelijk is voor hun veiligheid.
33. Dit product is alleen voor niet-professioneel gebruik bedoeld en niet voor commercieel of industrieel gebruik.
34. Verzeker u ervan dat het apparaat in een stabiele positie staat opgesteld. Schade, veroorzaakt door het gebruik van dit product in een onstabiele positie, of door het niet naleven van waarschuwingen of voorzorgsmaatregelen genoemd in deze handleiding, valt niet onder de garantie.
35. Verwijder nooit de behuizing van dit apparaat.
36. Plaats dit apparaat nooit op andere elektrische apparatuur.
37. Dit product niet gebruiken of opslaan op plaatsen waar het wordt blootgesteld aan direct zonlicht, hitte, buitensporig veel stof of trillingen.
38. Geef kinderen geen gelegenheid in aanraking met plastic zakken te komen.
39. Gebruik uitsluitend uitbreidingen/accessoires gespecificeerd door de fabrikant.
40. Laat alle reparaties over aan gekwalificeerd onderhoudspersoneel. Onderhoud is vereist als het toestel hoe dan ook is beschadigd, zoals bijvoorbeeld het netsnoer of de stekker, wanneer er vloeistof of een voorwerp in het apparaat is terechtgekomen, wanneer het apparaat is blootgesteld aan regen of vocht, als het niet normaal werkt of is gevallen.
41. \* Gebruik nooit een beschadigde voedingskabel of stekker of een los stopcontact. Dit vormt namelijk een risico op brand of elektrische schokken.
42. Langdurige blootstelling aan luid geluid van persoonlijke muzikspelers kan leiden tot tijdelijke of permanente gehoorbeschadiging.

#### **INSTALLATIE**

- Pak alle onderdelen uit en verwijder de beschermende materialen.
- \* Sluit het apparaat niet aan op het stopcontact, voordat u de netspanning hebt gecontroleerd en voordat alle andere aansluitingen zijn gemaakt.

**\*deze instructies zijn enkel van toepassing voor producten met een voedingskabel of een AC voedingsadapter.**

Waarschuwing:

Gebruik uitsluitend het voedingsapparaat dat in de gebruiksaanwijzingen staat vermeld.

Voedingsadapter

Fabrikant: Shenzhen Mass Power Electronics Limited

Modelnummer: EFF0900150E1BA

Adaptertype: VDE

Gebruik alleen de originele wisselstroomadapter

# Identificatie van bedieningselementen

## Hoofdeenheid

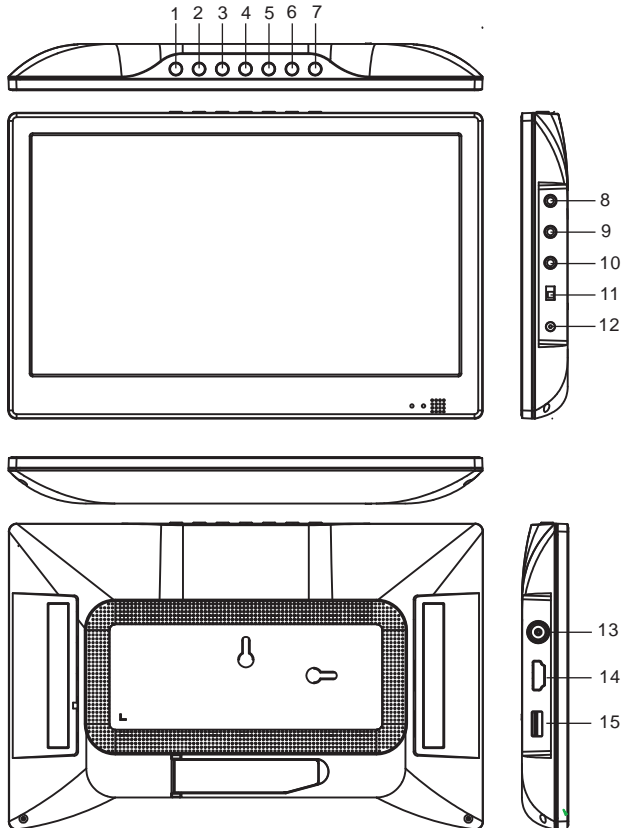

1. BRON
2. INSTELLINGEN
3. OK
4. OMHOOG
5. OMLAAG
6. LINKS/VOL-
7. RECHTS/VOL+

8. AV UIT
9. AV IN
10. Aansluiting oortelefoon
11. AAN/UIT
12. Ingang 9-12 V gelijkspanning
13. ANTENNE
14. HDMI-UITGANG
15. USB

## Identificatie van bedieningselementen

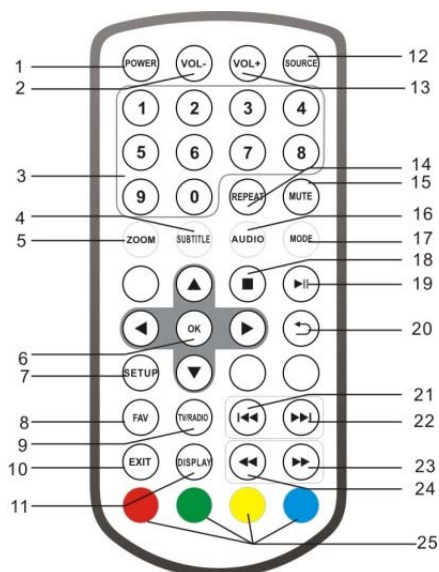

### 1. POWER

Aan/stand-by.

### 2. VOL -

Aanpassen VOLUME.

### 3. CIJFERTOETSEN 0-9

Voor het selecteren van genummerde onderdelen in een menu.

### 4. SUBTITLE

Druk tijdens de weergave herhaaldelijk op SUBTITLE (ONDERTITELS) om een andere taal voor de ondertiteling te kiezen (indien beschikbaar).

### 5. ZOOM

JPEG: Gebruik "ZOOM" om het beeld te vergroten of te verkleinen.

Bij elke druk op de ZOOM-toets verandert het TV-scherm.

### 6. OK

Bevestigen en invoeren.

### 7. SETUP

Hoofdmenu/terugkeren.

### 8. FAV

Open het menu met de favoriete programmalijst.

### 9. TV/RADIO

Schakelen tussen TV- en radiobron.

### 10. EXIT

### 11. DISPLAY

Geeft de informatie van het huidige signaal weer.

### 12. SOURCE

DVB/AV IN

### 13. VOL +

Aanpassen VOLUME.

### 14. REPEAT

Herhaal afspelen van mp3 en video.

### 15. MUTE

Dempen van het geluid.

### 16. AUDIO

Druk tijdens het afspelen herhaaldelijk op AUDIO om, indien beschikbaar, de verschillende talen voor de audio te laten horen.

### 17. MODE

Mode (Modus): Menu beeldinstelling.

### 18. STOP

### 19. AF SPELEN/PAUZE

### 20. TERUGKEREN

### 21. <<< TOETS

Vorige optie.

### 22. >>> TOETS

Volgende optie.

### 23. >> TOETS

Snel vooruit.

### 24. <<< TOETS

Terugspoelen.

### 25. ROOD/GROEN

Een specifieke functie.

# INSTELLINGEN

## BEELD

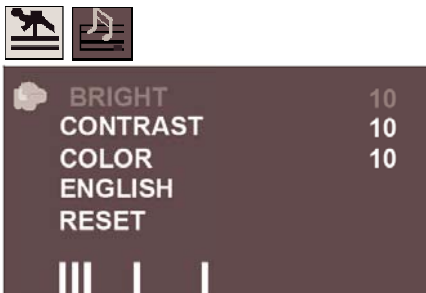

Bright (Helderheid)

Stel de helderheid van het scherm in.

Contrast

Stel het contrast van het scherm in.

Color (Kleur)

Stel de kleuren van het scherm in.

ENGLISH (ENGELS)

Stel de taal van de schermweergave in (OSD).

RESET

Resetten naar de standaardinstellingen.

## OPTIE



STAND-BY

Deze functie maakt het mogelijk het apparaat na 3 of 4 uur automatisch in de stand-by-modus te laten gaan.

3 H (3 uur): Het apparaat zal 3 uur na het moment dat er op een toets werd gedrukt automatisch in de stand-by-modus gaan.

4 H (4 uur): Het apparaat zal 4 uur na het moment dat er op een toets werd gedrukt automatisch in de stand-by-modus gaan.

OFF (Uit): De automatische stand-by-functie wordt gedeactiveerd.

PHVT-1008T2  
15050524-CPT 151024-V1.0

Apparaatmodel en softwareversie.

## Eerste keer installeren

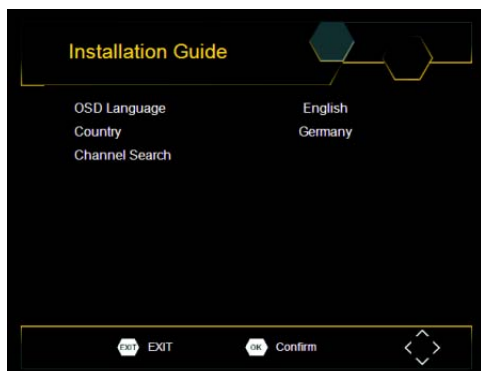

Schakel de TV in, nadat alle verbindingen juist zijn aangesloten. Verzekeer u ervan dat het apparaat op het elektriciteitsnet is aangesloten. Druk op de Aan/uit-toets om de ontvanger in te schakelen. Als u de ontvanger voor de eerste keer gebruikt of als u het apparaat naar de fabrieksinstellingen heeft gereset, zal het hoofdmenu op uw TV-scherm verschijnen.

- (1) Selecteer [OSD Language (Schermweergavetaal)] en druk op de RECHTS/LINKS-toets om een taal te selecteren.
- (2) Selecteer [Country (Land)] en druk op de RECHTS/LINKS-toets om het land waarin u woont te selecteren.
- (3) Selecteer [Channel Search (Kanalen zoeken)] en druk op de RECHTS- of OK-toets om het automatisch zoeken van kanalen te starten.
- (4) Zodra de kanaalafstemming is voltooid, bent u klaar om TV te kijken.

## Basisbediening

### Beheren van programma-instellingen

Om toegang tot het menu te krijgen, drukt u op de SETUP-toets en selecteert u [Program (Programma)]. Het menu bevat opties om de programma-instellingen aan te passen. Selecteer een optie en druk op OK of op de RECHTS-toets om die instelling aan te passen. Druk op de EXIT-toets om het menu te verlaten.

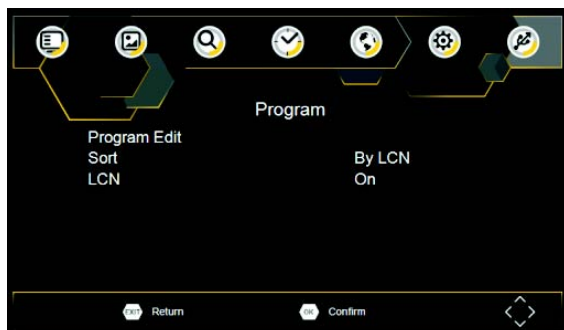

## Programma bewerken

Om uw programmavoorkeuren te bewerken (vergrendelen, overslaan, favorieten, verplaatsen of verwijderen), dient u naar het menu Program Edit (Programma bewerken) te gaan. Om toegang te krijgen tot dit menu is een wachtwoord vereist. Voer het standaard wachtwoord '000000' in.

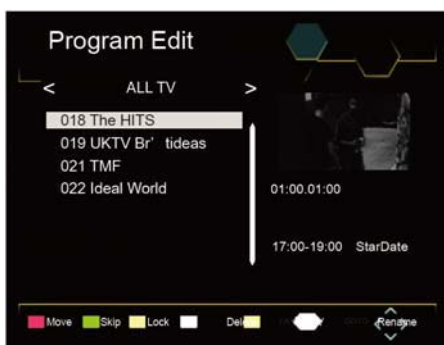

### Instellen van favoriete programma's

U kunt een shortlist van uw favoriete programma's opstellen, waardoor u die gemakkelijk kunt benaderen. Het instellen van uw favoriete TV- of radioprogramma's:

1. Selecteer het gewenste programma en druk op de FAV-toets (FAVORIETEN). Een hartvormig symbool verschijnt en het programma is gemarkeerd als favoriet.
2. Herhaal de vorige stap om meer favoriete programma's te selecteren.
3. Om te bevestigen en het menu te verlaten, drukt u op de EXIT-toets.

Het uitschakelen van een favoriet TV- of radio-programma:

Druk op de afstandsbediening op de FAV-toets op het hartvormige symbool.

Bekijk uw favoriete programma's:

1. Druk op de FAV-toets en het menu met de favorieten zal verschijnen.
2. Druk op OMHOOG/OMLAAG om uw favoriete programma's te selecteren.
3. Druk op OK om uw favoriete programma te selecteren.

### Verwijderen van TV- of radioprogramma's

1. Selecteer het programma en druk op de BLAUWE toets. Er verschijnt een melding. Druk op OK om het programma te verwijderen.
2. Herhaal de vorige stap om meer programma's te verwijderen.

### Skippen van TV- of radioprogramma's

1. Selecteer het programma dat u wilt overslaan en druk op de GROENE toets. Er wordt een skip-symbool weergegeven. Het programma is nu als skippen gemarkeerd.
2. Herhaal de vorige stap om meer programma's te selecteren.
3. Om te bevestigen en het menu te verlaten, drukt u op de EXIT-toets.

Het uitschakelen van het skippen van TV- of radioprogramma's:

Druk op de GROENE toets op het te skippen programma met het skip-symbool.

### Verplaatsen van TV- of radioprogramma's

1. Selecteer het gewenste programma en druk op de RODE toets. Een verplaats-symbool zal verschijnen.
2. Druk op OMHOOG/OMLAAG om het programma te verplaatsen.
3. Druk op OK om te bevestigen.
4. Herhaal de bovenstaande stappen om meer programma's te verplaatsen.

\*Opmerking: Wanneer LCN is ingeschakeld, verandert het nummer van het televisiekanaal niet volgens het positienummer. Als u het kanaalnummer naar het positienummer wilt wijzigen, dan schakelt u LCN uit.

### Vergrendelen van programma's

U kunt geselecteerde programma's voor beperkte weergave vergrendelen.

Vergrendel van TV- of radioprogramma:

1. Selecteer het gewenste programma en druk op de GELE toets. Een slot-symbool wordt weergegeven. Het programma is nu als vergrendeld gemarkeerd.
2. Herhaal de vorige stap om meer programma's te selecteren.
3. Om te bevestigen en het menu te verlaten, drukt u op de EXIT-toets.
4. Druk op de GELE toets om het vergrendelde programma uit te schakelen.

5. Om het vergrendelde programma te kunnen bekijken, dient u het standaard of het gewijzigde wachtwoord in te voeren. (zie systeeminstellingen "Set Password (Wachtwoord instellen)")

## Sorteren

Sorteer uw kanalen met de volgende opties:

[Op LCN] - Sorteer de kanalen in oplopende volgorde.

[Op ONID]- Sorteer de kanalen op basis van de originele netwerk-ID.

[Op servicenaam]- Sorteer de kanalen op alfabetische volgorde.

[Op service-ID] - Sorteer de kanalen volgens het station.

## LCN (logisch kanaalnummer)

Zet LCN (logisch kanaalnummer) aan of uit.

## Video-instellingen

Om toegang tot het menu te krijgen, drukt u op SETUP en selecteert u vervolgens [Picture (Beeld)]. Het menu bevat opties om de video-instellingen aan te passen. Druk op OMHOOG/OMLAAG om een optie te selecteren en druk op RECHTS/LINKS om die instelling aan te passen. Druk op EXIT om het menu te verlaten.

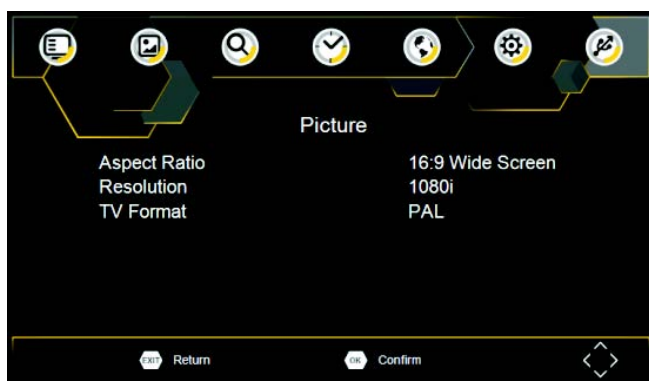

### Aspect Ratio (Aspectverhouding)

U moet de weergaveverhouding instellen op 4:3 PanScan, 4:3 Letterbox, 4:3 Full, 16:9 Widescreen, 16:9 PillarBox, 16:9 Pan & Scan of Auto om de maximale weergave te krijgen terwijl u tv kijkt.

### Resolution (Resolutie)

Als de video niet goed wordt weergegeven, wijzigt u de instelling. Deze instelling is om met de meest voorkomende instelling voor HDMI overeen te komen.

[576i] voor een TV-systeem met PAL.

[576P]: voor een TV-systeem met PAL.

[720P]: voor een TV-systeem met NTSC of PAL.

[1080I]: voor een TV-systeem met NTSC of PAL.

[1080P]: voor een TV-systeem met NTSC of PAL.

### TV Format

Als de video niet goed wordt weergegeven, moet u de instellingen wijzigen. Dit moet overeenkomen met de meest gebruikelijke instelling voor TV's in uw land.

[NTSC]: voor een TV-systeem met NTSC.

[PAL]: voor een TV-systeem met PAL.

## Kanalen zoeken

Om toegang tot het menu te krijgen, drukt u op SETUP en selecteert u [Channel Search (Kanalen zoeken)]. Het menu biedt opties om de instellingen voor Channel Search (Kanalen zoeken) aan te passen. Selecteer een optie en druk op RECHTS/LINKS om de instellingen aan te passen. Druk op EXIT om het menu te verlaten.

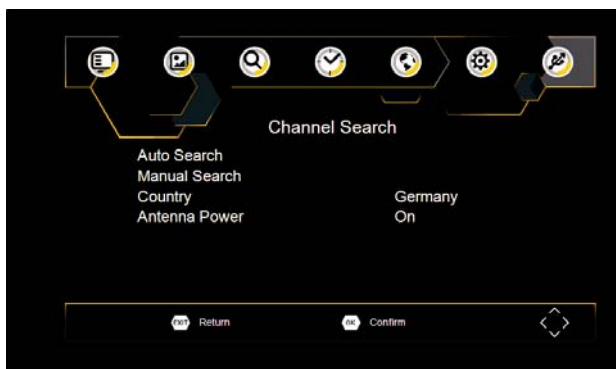

### Auto Search (Automatisch zoeken)

Zoekt en installeert alle kanalen automatisch. Deze optie overschrijft alle voorkeurkanalen.

1. Selecteer [Auto Search (Automatisch zoeken)] en druk op OK of op RECHTS om het zoeken naar kanalen te starten.
2. Om het zoeken naar kanalen te annuleren, drukt u op EXIT.

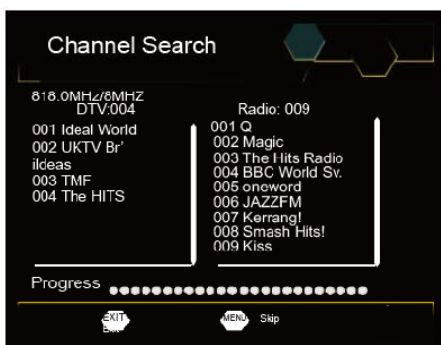

### Manual Search (Handmatig zoeken)

Het handmatig installeren van nieuwe kanalen. Deze optie voegt nieuwe kanalen toe, zonder de huidige lijst met kanalen te wijzigen.



1. Selecteer [Manual Search (Handmatig zoeken)] en druk op OK of op RECHTS. Het scherm voor het zoeken naar kanalen verschijnt.

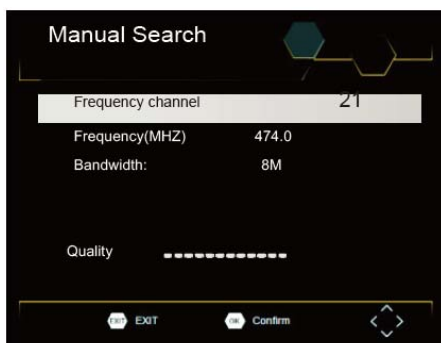

2. Druk op de RECHTS/LINKS-toets om de kanaalfrequentie te selecteren.
  3. Druk op OK om te beginnen met het zoeken naar kanalen.
- Wanneer een kanaal wordt gevonden, wordt deze opgeslagen en toegevoegd aan de lijst met kanalen. Als er geen kanalen kunnen worden gevonden, verlaat dan het menu.

#### **Country (Land)**

Selecteer het land waarin u woont.

#### **Antenna Power(Antennestroom)**

Voorzie de antenne van spanning.

## Instellen van de tijd

Om toegang tot het menu te krijgen, drukt u op MENU en selecteer daarna [Time (Tijd)]. Het menu bevat opties om de tijd aan te passen. Druk op OMHOOG/OMLAAG om een optie te selecteren en druk op RECHTS/LINKS om de instellingen te selecteren. Druk op EXIT om het menu te verlaten.



#### **Time offset (Tijdsverschil)**

Selecteer automatische of handmatige aanpassingen voor het GMT-tijdsverschil.

#### **Country Region (Landregio)**

Country Region (Landregio) wordt automatisch ingesteld wanneer u het land in het menu voor kanalen zoeken instelt.

#### **Time zone (Tijdzone)**

Selecteer de tijdzone wanneer [Time Offset (Tijdsverschil)] is ingesteld op handmatig.

## Optie

Om tot het menu toegang te krijgen, drukt u op SETUP en selecteert u [Option (Optie)]. Het menu biedt opties om de OSD-taal (schermweergavetaal) aan te passen, de Subtitle Language (Taal voor ondertitels) en de Audio Language (Taal voor de audio). Selecteer een optie en druk op RECHTS/LINKS om de instelling aan te passen. Druk op EXIT om het menu te verlaten.

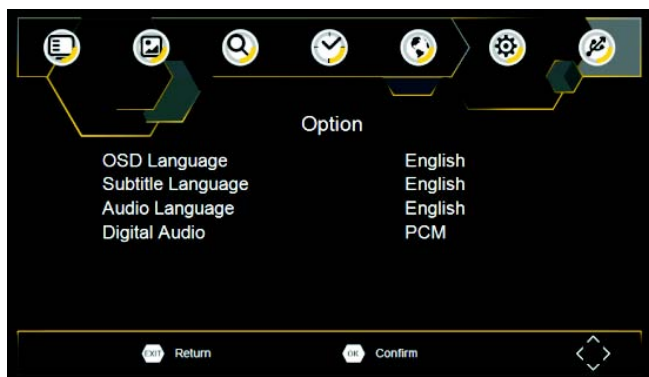

### OSD Language (Schermweergavetaal)

Selecteer een OSD Language (Schermweergavetaal).

### Audio Language (Audiotaal)

Selecteer de gewenste gesproken taal voor het bekijken van TV-kanalen. Als de taal niet beschikbaar is, zal de standaard programmataal worden gebruikt.

### Subtitle Language (Taal voor ondertitels)

Selecteer de gewenste taal voor de ondertiteling.

### Digital Audio (Digitale audio)

Stel op de HDMI-poort het gewenste audioformaat in: PCM, Raw HDMI Aan, Raw HDMI Uit, Uit (indien beschikbaar).

## Systeeminstellingen

Om tot het menu toegang te krijgen, drukt u op SETUP en selecteert u [System (Systeem)]. Het menu biedt mogelijkheden om het systeem aan te passen. Druk op de OMHOOG/OMLAAG-toets om een optie te selecteren en druk RECHTS/LINKS om de instelling aan te passen. Druk op EXIT om het menu te verlaten.



### Set Password (Wachtwoord instellen)

Instellen of veranderen van het wachtwoord voor vergrendelde programma's. Voer uw oude wachtwoord in of het standaard wachtwoord '000000'. Vervolgens wordt u gevraagd om een nieuw wachtwoord in te voeren. Om te bevestigen voert u opnieuw uw nieuwe wachtwoord in. Als het eenmaal is bevestigd, drukt u op EXIT om het menu te verlaten.

Hoofdwachtwoord is '888888'

### Restore Factory Default (Herstel fabrieksinstellingen)

Reset uw settopbox naar de fabrieksinstellingen. Selecteer [Restore Factory Default (Herstel fabrieksinstellingen)] in het hoofdmenu en druk op OK of op RECHTS om te selecteren. Voer uw wachtwoord in of het standaard wachtwoord '000000' en druk op OK om te bevestigen. Deze optie zal alle voorgeprogrammeerde kanalen en instellingen verwijderen.

### **Information (Informatie)**

Bekijk model-, hardware- en software-informatie.

### **Software Update (Software-update)**

Software Update (Software-update)

## **USB**

Om tot het menu toegang te krijgen, drukt u op de SETUP-toets en selecteert u USB.



### **Multimedia**

Schakel over naar de USB-modus en sluit de USB aan om bestanden te bekijken.

### **Photo Configure (Fotoconfiguratie)**

Stel de parameters in voor het bekijken van foto's.

### **Movie Configure (Filmconfiguratie)**

Stel de parameters in voor de weergave van ondertitels.

## Technische specificaties

Onderwerp	Sub-onderwerp	Parameter
Afstem	Frequentie-input	170 - 230 MHz 470 - 860 MHz
	RF-ingangsniveau	-25 tot -80 dBm (64 QAM) -10 tot -75 dBm (256 QAM)
	IF-bandbreedte	7 MHz en 8 MHz
	Modulatie	QPSK, 16 QAM, 64 QAM, 256 QAM
Video	Decoder-format	MPEG4 AVC/H.264 HP@L4 HEVC/H.265 HT@L4 MPEG2 MP@ML.HL
	Uitgangspoort	CVBS, HDMI
	Ingangspoort	CVBS
Audio	Decoder-format	MPEG-1 (lagen 1 & 2 & 3)
	Audio-uitgang	Stereo
	Audio-ingang	Stereo
Stroomvoorziening	Spanning	DC 9 V (1,5 A)
	Operationeel verbruik	≤ 10W
Batterij	Li-ion 7.4V, 2800mAh	

## Probleemoplossing

Probleem	Mogelijke redenen	Wat u kunt doen
Geen beeld	Stroom is niet aangesloten	Sluit de stroom aan
	De aan/uit-schakelaar is niet aan	Schakel de stroom in
Scherm meldt 'geen signaal'	DVB-T-kabel is niet aangesloten	Sluit de DVB-T-kabel aan
	Verkeerde instelling	Herstel de instelling
Geen geluid uit de luidspreker	Geen of verkeerde aansluiting met de audiokabel	Sluit de audiokabel correct aan
	Het geluid is gedempt	Schakel de demp-functie uit
	Verkeerde soundtrack	Probeer een andere soundtrack
Alleen geluid, geen beeld op het scherm	Geen of verkeerde aansluiting met de AV-kabel	Zorg ervoor dat de kabels goed zijn aangesloten
	Het programma is een radioprogramma	Druk op de <TV/RADIO>-toets om over te schakelen naar de TV-modus
Afstandsbediening reageert niet	De batterij is leeg	Vervang de batterij
	Afstandsbediening is niet goed gericht of niet dicht genoeg bij de settopbox	Pas de positie van de afstandsbediening aan en ga dichterbij het apparaat staan
Het beeld stopte plotseling of bestaat uit blokjes	Het signaal is te zwak	Versterk het signaal

Opmerking betreffende ontvangst van uitzendingen in HD kwaliteit: de ontvangst van HD DVB-T kanalen eist een ontvangstsignaal van hogere kwaliteit dan normale SD kanalen. Daarom moet de TV geplaatst worden waar de ontvangst sterker is. Indien het signaal niet sterk genoeg is, kunnen de beelden bevroren, stoppen of van slechte kwaliteit zijn.

Belangrijke opmerkingen betreffende ontvangst van TV kanalen :

- De basis van de antenne is magnetisch; voor een betere ontvangst van het TV signaal, indien mogelijk, de basis van de antenne plaatsen op een metalen oppervlakte zoals het koetswerk van een wagen, een verwarming, een koelkast ...
- De TFT -1038 kan enkel gratis niet versleutelde zenders ontvangen.

### **Garantie**

Lenco biedt service en garantie aan overeenkomstig met de Europese wetgeving. Dit houdt in dat u, in het geval van reparaties (zowel tijdens als na de garantieperiode), uw lokale handelaar moet contacteren.

Belangrijke opmerking: Het is niet mogelijk om producten die gerepareerd moeten worden direct naar Lenco te sturen.

Belangrijke opmerking: De garantie verloopt als een onofficieel servicecenter het apparaat op wat voor manier dan ook heeft geopend, of er toegang toe heeft gekregen.

Het apparaat is niet geschikt voor professioneel gebruik. In het geval van professioneel gebruik worden alle garantieverplichtingen van de fabrikant nietig verklaard.

### **Disclaimer**

Er worden regelmatig updates in de firmware en/of hardwarecomponenten gemaakt. Daardoor kunnen gedeelten van de instructie, de specificaties en afbeeldingen in deze documentatie enigszins verschillen van uw eigen situatie. Alle onderwerpen die staan beschreven in deze handleiding zijn bedoeld als illustratie en zijn niet van toepassing op specifieke situaties. Aan de beschrijving in dit document kunnen geen rechten worden ontleend.



#### **Afvoer van het oude apparaat**

Dit symbool geeft aan dat het betreffende elektrische product of de batterij niet moet worden verwijderd als algemeen huishoudelijk afval in Europa. Zorg voor een juiste afvalverwerking door het product en de batterij in overeenstemming met alle van toepassing zijnde lokale wetten voor het verwijderen van elektrische apparatuur of batterijen te verwijderen. Als u dit doet, helpt u de natuurlijke hulpbronnen te behouden en de standaard van milieubescherming te verbeteren bij de behandeling en verwijdering van elektrisch afval (Afgedankte Elektrische en Elektronische Apparatuur).

### **Service**

Bezoek voor meer informatie en helpdeskondersteuning [www.lenco.com](http://www.lenco.com)

Lenco Benelux BV, Thermiekstraat 1a, 6361 HB, Nederland.

**ACHTUNG:**

Die zweckentfremdete Bedienung, Benutzung oder Einstellung der Prozeduren kann zu gefährlichen Unfällen durch Strahlen führen.

Dieses Gerät darf außer von qualifizierten Fachleuten von niemand anderem repariert oder eingestellt werden.

**VORSICHTSMASSNAHMEN VOR DER BENUTZUNG****BEFOLGEN SIE IMMER FOLGENDE ANWEISUNGEN:**

1. Benutzen Sie das Gerät nicht in der Nähe von Wasser.
2. Benutzen Sie zur Reinigung ein nur leicht befeuchtetes Tuch.
3. Blockieren Sie keine Lüftungsöffnungen. Wenn Sie das Gerät auf ein Regal stellen, lassen Sie um das gesamte Gerät 5 cm (2") freien Platz.
4. Stellen Sie das Gerät entsprechend den Anweisungen der mitgelieferten Bedienungsanleitung auf.
5. \*Treten Sie nicht auf das Netzteil und klemmen Sie es auch nicht ein. Seien Sie im näheren Bereich des Steckers und der Herausführungen des Kabels besonders vorsichtig. Stellen Sie keine schweren Gegenstände auf das Netzteil, weil es dadurch beschädigt werden könnte. Halten Sie das gesamte Gerät außerhalb der Reichweite von Kindern! Durch Spielen mit dem Netzkabel können sie sich ernsthafte Verletzungen zuziehen.
6. \*Trennen Sie das Gerät während eines Gewitters oder bei längerer Nichtbenutzung vom Netz.
7. Halten Sie das Gerät von Hitzequellen wie Radiatoren, Heizern, Öfen, Kerzen oder anderen hitzezeugenden Produkten oder offenen Flammen fern.
8. Meiden Sie bei der Nutzung des Produkts die Nähe starker Magnetfelder.
9. Elektrostatische Entladungen können die normale Verwendung von diesem Gerät stören. Sollte dies geschehen, führen Sie einfach einen Reset aus und starten Sie dann das Gerät entsprechend den Anweisungen dieser Bedienungsanleitung neu. Gehen Sie besonders bei Datenübertragungen mit dem Gerät vorsichtig um und führen Sie diese nur in einer antielektrischen Umgebung aus.
10. Warnung! Niemals Gegenstände durch die Lüftungsschlitze oder Öffnungen in das Gerät stecken. Im Gerät sind hohe Spannungen vorhanden und das Einführen von Gegenständen kann zu Stromschlag bzw. zu Kurzschlüssen der internen Teile führen. Aus dem gleichen Grund kein Wasser oder Flüssigkeiten in das Gerät geben.
11. Benutzen Sie das Gerät nicht in nasser oder feuchter Umgebung wie Bad, Dampfküche oder in der Nähe von Schwimmbecken.
12. Benutzen Sie das Gerät nicht bei Kondensationsgefahr.
13. Obwohl dieses Gerät unter größter Sorgfalt und vor Auslieferung mehrmals überprüft wurde, können trotzdem wie bei jedem anderen elektrischen Gerät auch Probleme auftauchen. Trennen Sie das Gerät im Falle einer Rauchentwicklung, starker Hitzeentwicklung oder jeden anderen unnatürlichen Erscheinung sofort vom Netz.
14. Dieses Gerät ist durch eine Stromquelle wie auf dem Typenschild angegeben zu betreiben. Halten Sie bei Unsicherheiten über die Art Ihrer Stromversorgung in Ihrer Wohnung Rücksprache mit Ihrem Händler oder Ihrer Stromzuliefererfirma.
15. \*Die Wandsteckdose muss sich in der Nähe des Geräts befinden und einfach zu erreichen sein.
16. \*Steckdosen und Verlängerungsleitungen nicht überlasten. Eine Überlastung kann zu Brandgefahr bzw. Stromschlägen führen.
17. \*Geräte der Schutzklasse 1 sind an eine Netzsteckdose mit Schutzleiter anzuschließen.
18. \*Geräte der Schutzklasse 2 benötigen keinen Schutzleiteranschluss.
19. Halten Sie Nagetiere vom Gerät fern. Nagetiere lieben es, am Netzkabel zu nagen.
20. \*Halten Sie den Netzstecker in der Hand, wenn Sie ihn aus der Netzsteckdose ziehen. Ziehen Sie ihn nicht durch Zerran am Kabel heraus. Das kann zu einem Kurzschluss führen.
21. Vermeiden Sie es, das Gerät auf Oberflächen aufzustellen, die zu Schwingungen oder Stoß neigen.
22. Verwenden Sie einen trockenen, sauberen Lappen für die Reinigung. Benutzen Sie niemals Lösungsmittel oder Flüssigkeiten auf Ölbasis. Benutzen Sie zum Entfernen hartnäckiger Flecken ein feuchtes Tuch mit mildem Reinigungsmittel.
23. Der Hersteller haftet nicht für Schäden oder Verluste durch Fehlfunktion, Zweckentfremdung oder Modifikation des Geräts oder durch Wechseln der Batterien.

24. Unterbrechen Sie die Verbindung nicht während einer Formatierung oder einer Datenübertragung. Bei Unterbrechung drohen Datenverlust und Datenbeschädigung.
25. Wenn das Gerät eine USB-Wiedergabefunktion besitzt, dann stecken Sie den USB-Stick direkt in das Gerät. Verwenden Sie kein USB-Verlängerungskabel, weil die erhöhte Störanfälligkeit zu Datenverlust führen könnte.
26. Das Gerät darf weder Tropf- noch Spritzwasser ausgesetzt werden und es dürfen keine mit Flüssigkeit gefüllten Behälter wie z.B. Vasen auf das Gerät oder in der Nähe des Gerätes gestellt werden.
27. \*Um das Gerät vollständig vom Netz zu trennen, muss der Netzstecker des Gerätes vom Stromnetz getrennt werden, wobei die zu trennende Einheit den Netzstecker des Gerätes bezeichnet.
28. Wenn das Gerät über Batterien betrieben wird, dann sind diese vor übermäßiger Wärme wie Sonneneinstrahlung, Feuer oder ähnlichem zu schützen.
29. Bei der Batterieentsorgung sind die Entsorgungsvorschriften einzuhalten.
30. Das Gerät kann nur bei moderaten Temperaturen verwendet werden. Eine Nutzung in extrem kalten oder heißen Umgebungen sollte vermieden werden.
31. Das Typenschild befindet sich an der Unter- oder Rückseite des Gerätes.
32. Dieses Gerät ist nicht zur Benutzung durch Personen (auch Kinder) mit physischen, sensorischen oder mentalen Beeinträchtigungen oder ohne ausreichender Erfahrung vorgesehen, es sei denn, sie werden durch eine verantwortliche Person beaufsichtigt oder wurden in die ordnungsgemäße Bedienung des Gerätes durch eine für ihre Sicherheit verantwortlichen Person eingewiesen.
33. Dieses Produkt ist nur für den nicht-professionellen Gebrauch und nicht für gewerbliche oder industrielle Zwecke bestimmt.
34. Stellen Sie sicher, dass das Gerät in einer stabilen Position aufgestellt ist. Schäden, die durch Verwendung dieses Produkts in einer instabilen Position oder durch Nichtbeachtung der anderen in diesem Handbuch enthaltenen Warnungen und Vorwarnung entstehen, werden nicht durch die Garantie abgedeckt.
35. Entfernen Sie niemals das Gehäuse dieses Geräts.
36. Stellen Sie dieses Gerät niemals auf andere elektrische Geräte.
37. Verwenden oder bewahren Sie dieses Produkt nicht an Orten auf, in denen es direkter Sonneneinstrahlung, Hitze, übermäßigem Staub oder Vibration ausgesetzt ist.
38. Ermöglichen Sie Kindern nicht den Zugriff auf Plastiktüten.
39. Benutzen Sie nur vom Hersteller empfohlene Erweiterungen/Zubehörteile.
40. Sprechen Sie alle Eingriffe mit qualifiziertem Fachpersonal ab. Eingriffe werden notwendig, wenn das Gerät in irgendeiner Weise beschädigt wurde, beispielsweise am Netzkabel oder am Netzstecker oder wenn Flüssigkeit in das Gerät gelangt ist bzw. Gegenstände in das Gerät gefallen sind, das Gerät Regen oder Feuchtigkeit ausgesetzt war, es heruntergefallen ist oder nicht ordnungsgemäß funktioniert.
41. \*Verwenden Sie weder ein beschädigtes Netzkabel noch einen beschädigten Stecker oder eine lockere Steckdose. Es besteht Brand- und Stromschlaggefahr.
42. Längeres Hören lauter Töne aus einem Musikgerät kann zum zeitweiligen oder permanenten Hörverlust führen.

#### **AUFBAU**

- Packen Sie alle Teile aus und entfernen Sie danach die Schutzmaterialien.
- \*Schließen Sie das Gerät nicht eher an das Netz an, bevor Sie die Netzspannung überprüft haben und alle anderen notwendigen Verbindungen hergestellt sind.

**\*Diese Anleitung gilt nur für Produkte, die über ein Netzkabel oder einen Netzadapter verfügen.**

#### **Warnung:**

Verwenden Sie nur die im Handbuch angegebene Netzspannung.

Netzteiladapter

Hersteller: Shenzhen Mass Power Electronics Limited

Modellnummer:EFF0900150E1BA

Netzteilausführung: VDE

Verwenden Sie nur das originale AC-Netzteil

# Kennzeichnung der Bedienelemente

## Hauptgerät

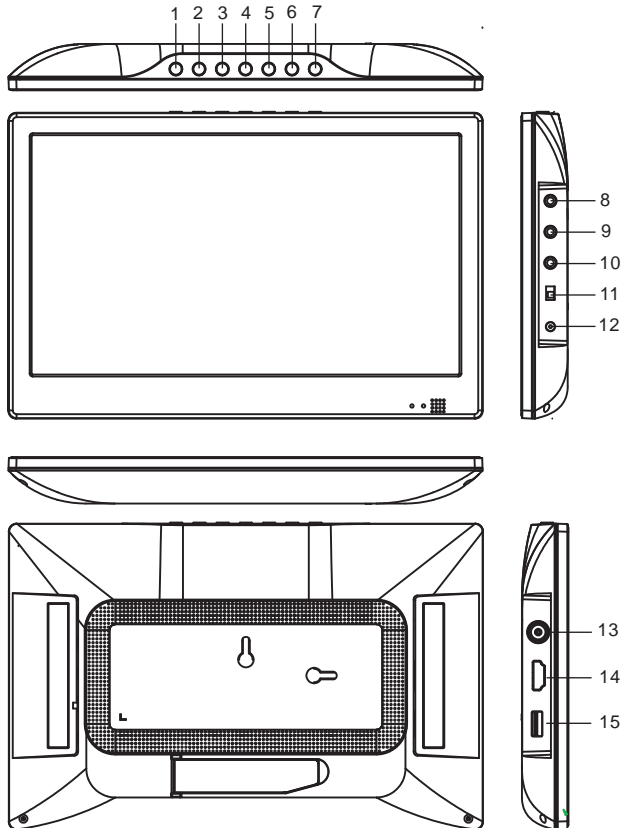

1. QUELLE
2. EINSTELLUNGEN
3. OK
4. NACH OBEN
5. NACH UNTEN
6. LINKS/LAUTST.-
7. RECHTS/LAUTST.+

8. AV-OUT
9. AV-Eingang
10. Kopfhörer-Buchse
11. EIN/AUS
12. DC IN 9-12V
13. ANT.
14. HDMI-AUSGANG
15. USB



## Kennzeichnung der Bedienelemente

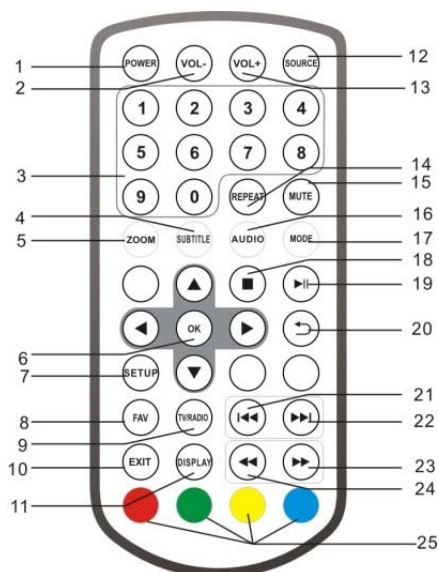

### 1. POWER

Ein/Standby

### 2. VOL -

Anpassen der LAUTSTÄRKE.

### 3. NUMMERNTASTEN 0 - 9

Auswahl eines nummerierten Menüpunkts.

### 4. SUBTITLE

Drücken Sie während der Wiedergabe wiederholt „SUBTITLE“, um eine andere Untertitelsprache zu wählen, sofern diese verfügbar sind.

### 5. ZOOM

JPEG: Mit ZOOM das Bild vergrößern oder verkleinern. Der TV-Bildschirm ändert sich mit jedem Drücken der Taste „ZOOM“

### 6. OK

Bestätigen und Aufrufen

### 7. SETUP

Hauptmenü/Zurückkehren

### 8. FAV

Öffnet das Listenmenü der Favoritenprogramme

### 9. TV/RADIO

Schaltet zwischen TV und Radio als Quelle um

### 10. EXIT

### 11. DISPLAY

Zeigt Informationen über das aktuelle Signal an

### 12. SOURCE

DVB/AV IN

### 13. VOL +

Anpassen der LAUTSTÄRKE.

### 14. REPEAT

Wiederholt die Wiedergabe von MP3 und Video

### 15. MUTE

Stummschalten des Tons

### 16. AUDIO

Drücken Sie während der Wiedergabe mehrmals die AUDIO-Taste, um in eine andere Audiosprache oder zu einem anderen Audiotrack umzuschalten (falls verfügbar).

### 17. MODE

Mode (Modus): Einstellungen des Bildmenüs

### 18. STOPP

### 19. WIEDERGABE/PAUSE

### 20. ZURÜCKKEHREN

### 21. ◀◀ -TASTE

Vorherige Option.

### 22. ▶▶ -TASTE

Nächste Option.

### 23. ▶▶ -TASTE

Schnelles Vorspulen

### 24. ◀◀ -TASTE

Schneller Rücklauf

### 25. ROT/GRÜN

Einige spezifische Funktionen

# MODUS „MENÜEINSTELLUNGEN“

## BILD



Brightness (Helligkeit)

Einstellen der Bildschirmhelligkeit.

Contrast (Kontrast)

Einstellen des Bildschirmkontrastes.

Color (Farbe)

Einstellen der Bildschirmfarben.

ENGLISH (INGLÉS)

Einstellen der OSD-Sprache

RESET (Zurücksetzen)

Auf Standardeinstellungen zurücksetzen.

## OPTION



STANDBY

Diese Funktion ermöglicht, das Gerät automatisch nach 3 oder 4 Stunden in den Bereitschaftsmodus (Standby-Modus) zu versetzen.

3 H (3 Stunden): Das Gerät wechselt automatisch in den Bereitschaftsmodus, wenn seit der letzten Tastenbetätigung 3 Stunden vergangen sind.

4 H (4 Stunden): Das Gerät wechselt automatisch in den Bereitschaftsmodus, wenn seit der letzten Tastenbetätigung 4 Stunden vergangen sind.

OFF (Aus): Die automatische Standby-Funktion wird deaktiviert.

PHVT-1008T2  
15050524-CPT 151024-V1.0

Gerätemodell und Softwareversion

# Erstinstallation

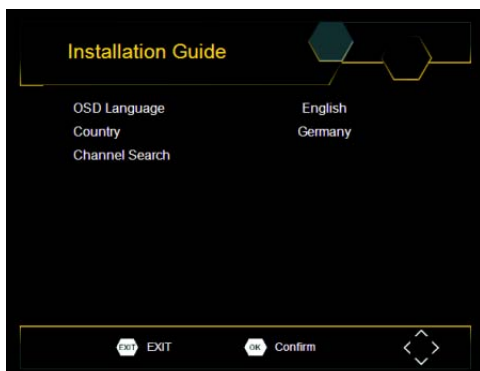

Nachdem alle Anschlüsse ordnungsgemäß vorgenommen wurden, schalten Sie das TV-Gerät ein und stellen sicher, dass der Empfänger mit dem Hauptstromversorgung verbunden ist. Drücken Sie die Taste „Power“, um den Empfänger einzuschalten. Wenn Sie den Empfänger zum ersten Mal verwenden oder ihn auf die Werkseinstellungen zurückgesetzt haben, wird auf dem TV-Bildschirm das Hauptmenü angezeigt.

- (1) Wählen Sie [OSD Language] (OSD-Sprache) und drücken die Taste „RECHTS/LINKS“, um die Sprache auszuwählen.
- (2) Wählen Sie [Country] (Land) und drücken die Taste „RECHTS/LINKS“, um Ihr Land auszuwählen.
- (3) Wählen Sie [Channel Search] (Sendersuche) und drücken die Taste „RECHTS“ oder „OK“, um die automatische Sendersuche zu beginnen.
- (4) Nachdem die Sendereinstellung abgeschlossen ist, können Sie nun Fernsehen.

## Grundbedienung

### Einstellungen für die Programmverwaltung

Um auf das Menü zuzugreifen, drücken Sie die Taste „SETUP“ und wählen [Program] (Programm) aus. Das Menü bietet Optionen für die Anpassung der Einstellungen für die Programmverwaltung. Wählen Sie eine Option und drücken dann „OK“ oder „RECHTS“, um diese Einstellungen anzupassen. Drücken Sie die Taste „EXIT“, um das Menü zu verlassen.

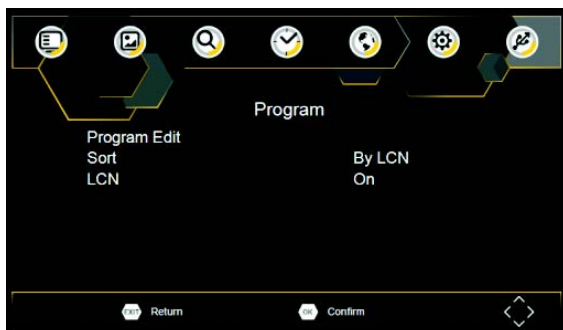

## Programm bearbeiten

Um Ihre Programmeinstellungen (sperrern, überspringen, favorisieren, verschieben oder löschen) zu bearbeiten, müssen Sie das Menü „Program Edit“ (Programm bearbeiten) aufrufen. Um auf dieses Menü zugreifen zu können, müssen Sie ein Kennwort eingeben. Geben Sie das Standardkennwort „000000“ ein.

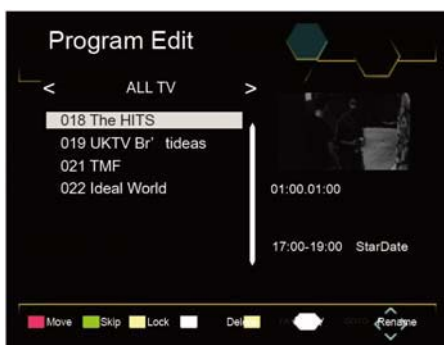

### Einstellen von Favoritenprogramm(en)

Sie können eine Liste Ihrer bevorzugten Programme erstellen, auf die Sie leicht zugreifen können. Einstellen von Favoriten-TV oder -Radioprogramm:

1. Wählen Sie das gewünschte Programm und drücken Sie dann die Taste „FAVOURITE“. Es wird ein herzförmiges Symbol angezeigt und das Programm ist als ein Favorit markiert.
2. Wiederholen Sie den vorherigen Schritt, um weitere Favoritenprogramme auszuwählen.
3. Drücken Sie zur Bestätigung und um das Menü zu verlassen die Taste „EXIT“.

Deaktivieren von Favoriten-TV oder -Radioprogramm:

Drücken Sie auf der Fernbedienung die Taste „FAV“ mit dem herzförmigen Symbol.

Anzeigen von Favoritenprogrammen:

1. Drücken Sie die Taste „FAV“ und das Favoritenmenü wird angezeigt.
2. Drücken Sie zur Auswahl des Favoritenprogramms „NACH OBEN/NACH UNTEN“.
3. Drücken Sie im Anschluss zur Auswahl des Favoritenprogramms auf „OK“.

### Löschen von TV- oder Radioprogramm(en)

1. Wählen Sie das Programm aus und drücken die BLAUE Taste. Es wird eine Meldung angezeigt. Drücken Sie „OK“, um das Programm zu löschen.
2. Wiederholen Sie den vorherigen Schritt, um weitere Programme zu löschen.

### Überspringen von TV- oder Radioprogramm(en)

1. Wählen Sie das Programm aus, das Sie überspringen möchten und drücken Sie die GRÜNE Taste. Es wird ein Symbol „Überspringen“ angezeigt. Das Programm ist nun zum Überspringen markiert.
2. Wiederholen Sie den vorherigen Schritt, um weitere Programme auszuwählen.
3. Drücken Sie zur Bestätigung und um das Menü zu verlassen die Taste „EXIT“.

Deaktivieren des Überspringens von TV- oder Radioprogramm(en):

Drücken Sie die GRÜNE Taste auf dem Programm mit dem „Überspringen“-Symbol.

### Verschieben von TV- oder Radioprogramm(en)

1. Wählen Sie das gewünschte Programm und drücken Sie die ROTE Taste. Es wird ein Symbol „Verschieben“ angezeigt.
2. Drücken Sie „NACH OBEN/NACH UNTEN“, um das Programm zu verschieben.
3. Drücken Sie zur Bestätigung „OK“.
4. Wiederholen Sie die obigen Schritte, um weitere Programme zu verschieben.

\* Bitte beachten Sie: Wenn LCN aktiviert wurde, dann ändert sich die Fernsehendernummer nicht entsprechend der Speicherplatznummer. Wenn Sie die Kanalnummer entsprechend der Speicherplatznummer geändert haben möchten, dann deaktivieren Sie LCN.

### Programm(e) sperren

Sie können ausgewählte Programme sperren, um diese nur eingeschränkt anzuzeigen.

Sperren eines TV- oder Radioprogramms:

1. Wählen Sie das gewünschte Programm und drücken Sie dann die GELBE Taste. Es wird ein schlossförmiges Symbol angezeigt. Das Programm ist nun als gesperrt markiert.
2. Wiederholen Sie den vorherigen Schritt, um weitere Programme auszuwählen.
3. Drücken Sie zur Bestätigung und um das Menü zu verlassen die Taste „EXIT“.

4. Drücken Sie die GELBE Taste, um das gesperrte Programm zu deaktivieren.
5. Zur Anzeige des gesperrten Programms müssen Sie entweder das Standardkennwort oder das geänderte Kennwort eingeben. (Siehe Systemeinstellungen „Set Password“ (Kennwort festlegen))

## Sortieren

Wählen Sie die Sortierung der Kanäle aus den folgenden Optionen aus:

[Nach LCN] - Sortiert die Kanäle in aufsteigender Reihenfolge.

[Nach ONID] - Sortiert die Kanäle entsprechend der ursprünglichen Netzwerk-ID.

[Nach Dienstnamen] - Sortiert die Kanäle in alphabetischer Reihenfolge.

[Nach Dienst-ID] - Sortiert die Kanäle nach dem Sender.

## LCN (Logische Sendernummer)

Legen Sie LCN als aktiviert oder deaktiviert fest.

## Video-Einstellungen

Um auf das Menü zuzugreifen, drücken Sie „SETUP“ und wählen [Picture] (Bild) aus. Das Menü bietet Optionen für die Anpassung der Video-Einstellungen. Drücken Sie „NACH OBEN/NACH UNTEN“ zur Auswahl einer Option und „RECHTS/LINKS“, um diese Einstellung anzupassen. Drücken Sie „EXIT“, um das Menü zu verlassen.

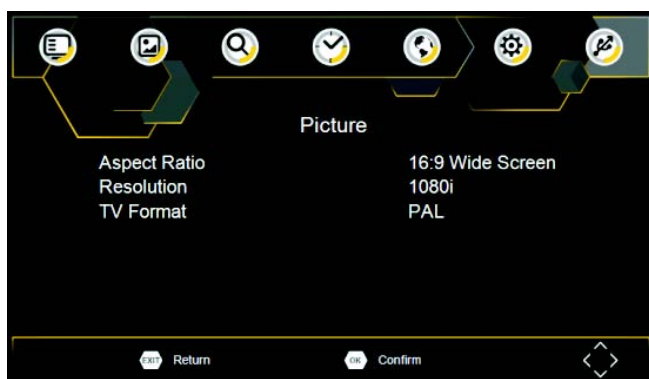

### Aspect Ratio (Seitenverhältnis)

Sie müssen das Bildformat entweder auf 4:3 PanScan, 4:3 Letterbox, 4:3 Vollbild, 16:9 Breitbild, 16:9 Pillarbox, 16:9 Pan & Scan oder Automatisch setzen, um beim Fernsehen das maximale Bild zu erhalten.

### Resolution (Auflösung)

Wenn das Video nicht korrekt angezeigt wird, verändern Sie diese Einstellung. Diese Einstellung dient dazu, die am häufigsten verwendeten Einstellungen für HDMI anzupassen.

[576i] für PAL TV-System.

[576P]: für PAL TV-System.

[720P]: für NTSC oder PAL TV-System.

[1080i]: für NTSC oder PAL TV-System.

[1080P]: für NTSC oder PAL TV-System.

### TV Format (TV-Format)

Wenn das Video nicht korrekt angezeigt wird, müssen Sie diese Einstellungen verändern. Sie sollten mit den am häufigsten verwendeten Einstellungen für TV-Gerät in Ihrem Land übereinstimmen.

[NTSC]: für NTSC TV-System.

[PAL]: für PAL TV-System.

## Sendersuche

Um auf das Menü zuzugreifen, drücken Sie „SETUP“ und wählen [Search Channel] (Sendersuche) aus. Das Menü bietet Optionen für die Anpassung der Einstellungen der Sendersuche. Wählen Sie eine Option und drücken Sie „RECHTS/LINKS“, um die Einstellungen anzupassen. Drücken Sie „EXIT“, um das Menü zu verlassen.

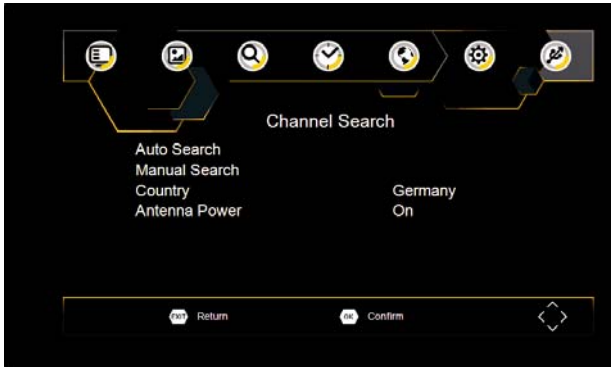

### Auto Search (Autom. Suche)

Alle Sender werden automatisch gesucht und installiert. Diese Option überschreibt alle voreingestellten Sender.

1. Wählen Sie [Auto Search] (automatische Suche) und drücken Sie „OK“ oder „RECHTS“, um die Sendersuche zu beginnen.
2. Um die Sendersuche abzubrechen, drücken Sie „EXIT“.

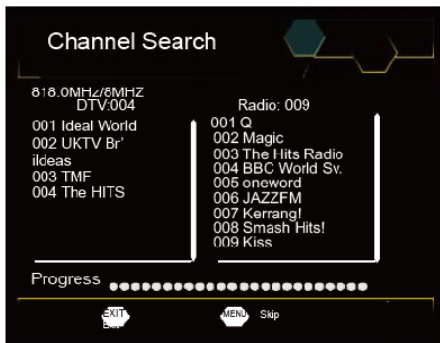

### Manual Search (Manuelle Suche)

Manuelle Installation neuer Sender. Diese Option fügt neue Sender hinzu, ohne die aktuelle Senderliste zu ändern.

1. Wählen Sie [Manual Search] (manuelle Suche) aus und drücken dann „OK“ oder „RECHTS“. Die Sendersuchmaske wird angezeigt.

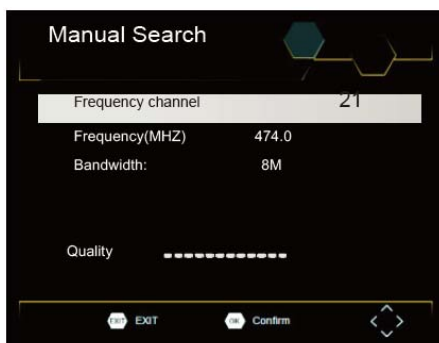

2. Drücken Sie die Taste „RECHTS/LINKS“, um die Senderfrequenz auszuwählen.
  3. Drücken Sie „OK“, um die Suche nach Sendern zu beginnen.
- Wenn ein Sender gefunden wird, wird er gespeichert und der Senderliste hinzugefügt. Wenn keine Sender gefunden werden können, verlassen Sie das Menü.

#### **Country (Land)**

Wählen Sie das Land aus, in dem Sie wohnen.

#### **Antenna Power (Antennenleistung)**

Stromversorgung zur Antenne.

## **Zeiteinstellung**

Um auf das Menü zuzugreifen, drücken Sie „MENU“ und wählen dann [Time] (Zeit) aus. Das Menü bietet Optionen für die Anpassung der Zeiteinstellungen. Drücken Sie „NACH OBEN/NACH UNTEN“ zur Auswahl einer Option und drücken zur Anpassung der Einstellungen „RECHTS/LINKS“. Drücken Sie „EXIT“, um das Menü zu verlassen.



#### **Time Offest (Zeitverschiebung)**

Wählen Sie automatische oder manuelle Anpassung für die mittlere Greenwich-Zeitverschiebung aus.

#### **Country Region (Länderregion)**

Die Länderregion wird automatisch festgelegt, wenn Sie in dem Menü „Sendersuche“ das Land einstellen.

#### **Time Zone (Zeitzone)**

Wählen Sie die Zeitverschiebung der Zeitzone, wenn [Time Offest] (Zeitverschiebung) auf manuell gesetzt ist.

## Option

Um auf das Menü zuzugreifen, drücken Sie „SETUP“ und wählen [Option]. Das Menü bietet Optionen zur Anpassung der OSD-Sprache, Untertitel-Sprache und Audiosprache. Wählen Sie eine Option und drücken Sie „RECHTS/LINKS“, um die Einstellungen anzupassen. Drücken Sie „EXIT“, um das Menü zu verlassen.

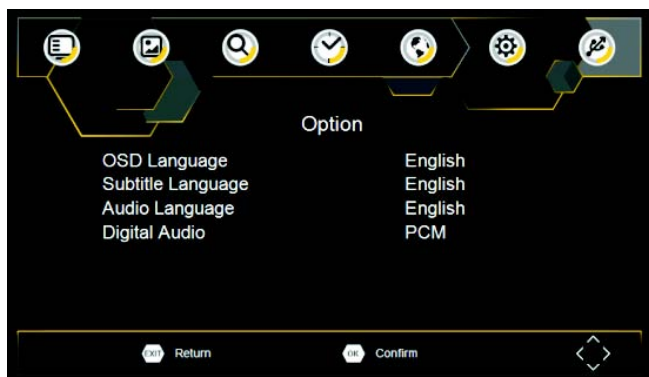

### OSD Language (OSD-Sprache)

Für die Auswahl der auf dem Bildschirm angezeigten Sprache.

### Audio Language (Audiosprache)

Für die Auswahl der bevorzugten Audiosprache für das Fernsehen. Wenn die Sprache nicht verfügbar ist, wird die Standardprogrammsprache verwendet.

### Subtitle Language (Untertitel-Sprache)

Für die Auswahl der bevorzugten Untertitel-Sprache.

### Digital Audio

Legt das gewünschte Audioformat auf dem HDMI-Steckplatz fest. PCM, Raw HDIM On (An), Raw HDMI Off (Aus), Off (Aus) (sofern verfügbar).

## Systemeinstellungen

Um auf das Menü zuzugreifen, drücken Sie „SETUP“ und wählen [System] aus. Das Menü bietet Optionen für die Anpassung der Systemeinstellungen. Drücken Sie die Taste „NACH OBEN/NACH UNTEN“ zur Auswahl einer Option und drücken Sie „RECHTS/LINKS“ zur Anpassung der Einstellungen. Drücken Sie „EXIT“, um das Menü zu verlassen.



### Set Password (Kennwort festlegen)

Für das Festlegen oder Ändern des Kennwortes für gesperrte Programme. Geben Sie Ihr altes Kennwort oder das Standardkennwort „000000“ ein. Danach werden Sie aufgefordert, Ihr neues Kennwort einzugeben. Geben Sie zur Bestätigung Ihr neues Kennwort erneut ein. Nachdem dieses bestätigt ist, drücken Sie „EXIT“, um das Menü zu verlassen.

Das Masterkennwort lautet „888888“

### Restore Factory Default (Auf Werkseinstellungen zurücksetzen)

Setzen Sie Ihre Set-Top-Box auf die werksseitigen Standardeinstellungen zurück. Wählen Sie im Hauptmenü [Restore Factory Default] (Auf Werkseinstellungen zurücksetzen) und drücken Sie für die Auswahl „OK“ oder „RECHTS“. Geben Sie Ihr Kennwort oder das Standardkennwort „000000“ ein und drücken Sie zur Bestätigung „OK“. Diese Option löscht alle voreingestellten Sender und Einstellungen.



### **Information (Info)**

Für die Anzeige von Informationen über das Modell, die Hardware und die Software.

### **Software Update (Softwareaktualisierung)**

Softwareaktualisierung

## **USB**

Um auf das Menü zuzugreifen, drücken Sie die Taste „SETUP“ und wählen „USB“ aus.



### **Multimedia**

Auf den USB-Modus umschalten und ein USB-Gerät anschließen, um Dateien anzuzeigen.

### **Photo Configure (Fotokonfiguration)**

Für das Festlegen von Parameter für die Anzeige von Fotos.

### **Movie Configure (Spielfilmkonfiguration)**

Für das Festlegen der Parameter für die Anzeige von Film-Untertiteln.

# Technische Daten

Begriff	Unterelement	Parameter
Tuner	Eingangsfrequenz	170 ~ 230 MHz 470 ~ 860 MHz
	RF-Eingangspegel	-25 ~ -80 dBm (64 QAM) -10 ~ -75 dBm (256 QAM)
	IF-Bandbreite	7 MHz und 8 MHz
	Modulation	QPSK, 16 QAM, 64 QAM, 256 QAM
Video	Decoder-Format	MPEG4 AVC/H.264 HP@L4 HEVC/H.265 HT@L4 MPEG2 MP@ML.HL
	Ausgänge	CVBS, HDMI
	Eingangsport	FBAS
Audio	Decoder-Format	MPEG-1 (Layer 1 & 2 & 3)
	Audioausgang	Stereo
	Audioeingang	Stereo
Stromversorgung	Spannung	DC 9 V (1,5 A)
	Betriebsleistung	≤ 10 W
Akku	Li-Ionen 7.4V, 2800mAh	

## Fehlerdiagnose

Problem	Mögliche Ursachen	Was zu tun ist
Kein Bild	Gerät ist nicht an die Stromversorgung angeschlossen	Schließen Sie das Gerät an die Stromversorgung an
	Der Stromversorgungsschalter ist nicht an	Schalten Sie den Stromversorgungsschalter ein
Der Bildschirm zeigt „No Signal“ (Kein Signal)	DVB-T-Kabel nicht angeschlossen	Schließen Sie das DVB-T-Kabel an
	Falsche Einstellungen	Setzen Sie die Einstellungen zurück
Kein Ton über Lautsprecher	Kein Audiokabel angeschlossen oder es wurde eine falsche Verbindung hergestellt	Schließen Sie das Audiokabel korrekt an
	Ton ist Stummgeschaltet	Schalten Sie die Stummschaltungsfunktion aus
	Falsche Tonspur	Versuchen Sie eine andere Tonspur
Nur Ton, kein Bild auf dem Bildschirm	Kein AV-Kabel angeschlossen oder es wurde eine falsche Verbindung hergestellt	Stellen Sie sicher, dass die Kabel richtig angeschlossen sind
	Der Sender ist ein Radiosender	Drücken Sie die Taste < TV/RADIO >, um in den TV-Modus zu wechseln
Die Fernbedienung reagiert nicht	Die Batterie ist leer	Wechseln Sie die Batterie
	Die Fernbedienung zeigt nicht in Richtung der Set-Top-Box oder befindet sich nicht innerhalb der Reichweite	Halten Sie die Fernbedienung in Richtung TV oder bringen Sie die Fernbedienung dichter an das Gerät
Das Bild ist plötzlich ein Standbild oder ein Mosaik	Das Signal ist zu schwach	Verstärken Sie das Signal

Anmerkung zum Empfang von HD-Sendern: Der Empfang von HD DVB-T Sendern erfordert ein besseres Signal als es für Sender mit SD-Qualität notwendig ist. Daher sollte das TV-Gerät an Stellen mit besserer Empfangsqualität platziert werden. Wenn das HD Signal nicht stark genug ist, kann es zu Bildunterbrechungen bei der Wiedergabe kommen, oder die Wiedergabe ist von schlechter Qualität.

Wichtige Hinweise zum Empfang von TV-Kanälen:

- Der Fuß der Antenne ist magnetisch; für einen besseren Empfang des TV Signals, soweit verfügbar, platzieren Sie den Fuß der Antenne auf einem metallischen Untergrund, wie z.B. der Karosserie eines Autos, einem Kühlschrank, einer Heizung...
- Der TFT -1038 eignet sich nur zum Empfang von freien, nicht verschlüsselten TV Kanälen.

### **Garantie**

Lenco bietet Leistungen und Garantien im Einklang mit Europäischem Recht. Im Falle von Reparaturen (sowohl während als auch nach Ablauf der Garantiezeit) sollten Sie deshalb Ihren Einzelhändler kontaktieren.

Wichtiger Hinweis: Es ist nicht möglich, Geräte für Reparaturen direkt an Lenco zu schicken.

Wichtiger Hinweis: Falls dieses Gerät von einem nicht autorisierten Kundendienst geöffnet oder darauf zugegriffen wird, erlischt die Garantie.

Dieses Gerät ist nicht für professionelle Zwecke geeignet. Falls das Gerät für professionelle Zwecke eingesetzt wird, erlöschen alle Garantieverpflichtungen seitens des Herstellers.

### **Haftungsausschluss**

Aktualisierungen der Firmware und/oder Hardware-Komponenten werden regelmäßig durchgeführt. Daher können einige der Anweisungen, Spezifikationen und Abbildungen in dieser Dokumentation von Ihrer individuellen Situation abweichen. Alle in diesem Handbuch beschriebenen Elemente dienen nur zur Illustration und treffen auf Ihre individuelle Situation möglicherweise nicht zu. Aus der in diesem Handbuch getätigten Beschreibung können keine Rechtsansprüche oder Leistungsanforderungen geltend gemacht werden.



#### **Entsorgung des Altgeräts**

Dieses Symbol zeigt an, dass das entsprechende Produkt oder dessen Batterie in Europa nicht mit dem normalen Hausmüll entsorgt werden darf. Um die ordnungsgemäße Abfallbehandlung des Produkts und dessen Batterie zu gewährleisten, müssen diese im Einklang mit allen anwendbaren örtlichen Vorschriften zur Entsorgung von Elektrogeräten und Batterien entsorgt werden. Dabei helfen Sie, natürliche Ressourcen zu schonen und Umweltschutzstandards zur Verwertung und Entsorgung von Altgeräten aufrecht zu halten (Waste Electrical and Electronic Equipment Directive).

### **Service**

Weitere Informationen und Unterstützung erhalten Sie unter [www.lenco.com](http://www.lenco.com)

Lenco Benelux BV, Thermiekstraat 1a, 6361 HB, Die Niederlande.

**ATTENTION :**

L'utilisation de commandes ou de réglages ou l'exécution de procédures autres que ceux spécifiés dans ce manuel peut entraîner une exposition à des rayonnements dangereux.

Cet appareil ne doit pas être réglé ou réparé par quiconque d'autre que du personnel qualifié.

**PRÉCAUTIONS AVANT UTILISATION****GARDEZ CES INSTRUCTIONS À L'ESPRIT :**

1. N'utilisez pas cet appareil près de l'eau.
2. Nettoyez-le uniquement avec un chiffon doux légèrement humide.
3. Ne couvrez pas et n'obtenez pas les ouvertures de ventilation. Lorsque vous placez l'appareil sur une étagère, laissez 5 cm (2") d'espace libre tout autour de l'appareil.
4. Installez-le conformément au mode d'emploi fourni.
5. \*Ne marchez pas sur l'adaptateur secteur ou ne le coincez pas. Faites très attention, en particulier près des fiches et du point de sortie du câble. Ne placez pas d'objets lourds sur l'adaptateur secteur, car ils pourraient l'endommager. Gardez l'appareil hors de portée des enfants ! Ils pourraient se blesser gravement s'ils jouent avec le câble d'alimentation.
6. \*Débranchez cet appareil pendant les orages ou lorsqu'il n'est pas utilisé pendant une longue durée.
7. Gardez l'appareil à l'écart des sources de chaleur telles que des radiateurs, chauffages, fours, bougies et autres produits générant de la chaleur ou une flamme nue.
8. Évitez d'utiliser l'appareil à proximité de champs magnétiques puissants.
9. Des décharges électrostatiques peuvent perturber le fonctionnement normal de cet appareil. Quand cela se passe, il suffit de réinitialiser et de redémarrer l'appareil en suivant le manuel d'instructions. Pendant le transfert du fichier, manipulez l'appareil avec précaution et faites-le fonctionner dans un environnement sans électricité statique.
10. Mise en garde ! N'introduisez jamais un objet dans l'appareil par les ouvertures et les fentes de ventilation. Étant donné que des tensions élevées sont présentes à l'intérieur du produit, l'insertion d'un objet peut entraîner une électrocution et/ou court-circuiter les composants internes. Pour les mêmes raisons, ne versez pas de l'eau ou un liquide sur le produit.
11. Ne l'utilisez pas dans des endroits humides tels qu'une salle de bain, une cuisine pleine de vapeur ou à proximité d'une piscine.
12. N'utilisez pas cet appareil lorsque de la condensation est possible.
13. Bien que ce dispositif soit fabriqué avec le plus grand soin et contrôlé à plusieurs reprises avant de quitter l'usine, il est toujours possible que des problèmes se produisent, comme avec tous les appareils électriques. Si l'appareil émet de la fumée, une accumulation de chaleur excessive ou un phénomène inattendu, débranchez immédiatement la fiche d'alimentation du secteur.
14. Cet appareil doit fonctionner avec la source d'alimentation indiquée sur la plaque signalétique. Si vous n'êtes pas sûr du type d'alimentation utilisé chez vous, consultez votre revendeur ou le fournisseur d'électricité local.
15. \*La prise secteur doit être installée près de l'appareil et doit être facilement accessible.
16. \*Ne surchargez pas les prises de courant ou les rallonges. Une surcharge peut entraîner un incendie ou une électrocution.
17. \*Les appareils à la norme de construction de classe 1 doivent être branchés à une prise de courant disposant d'une connexion protectrice à la terre.
18. \*Les appareils à la norme de construction de classe 2 ne nécessitent pas de connexion à la terre.
19. Tenez-le à l'abri des rongeurs. Les rongeurs adorent mordre les cordons d'alimentation.
20. \*Tirez toujours sur la fiche pour débrancher le cordon de la prise secteur. Ne tirez pas sur le cordon d'alimentation. Cela pourrait provoquer un court-circuit.
21. Évitez de placer l'appareil sur des surfaces sujettes aux vibrations ou aux chocs.
22. Pour nettoyer l'appareil, servez-vous d'un chiffon doux et sec. N'utilisez pas de solvant ni d'autre liquide à base de pétrole. Pour enlever les taches importantes, vous pouvez vous servir d'un chiffon humide imbibé d'une solution de détergent diluée.
23. Le fournisseur n'est pas responsable des dommages ou pertes de données causés par un dysfonctionnement, une utilisation abusive, une modification de l'appareil ou un remplacement des piles.
24. N'interrompez pas la connexion lorsque l'appareil formate ou transfère des fichiers. Sinon, les

données pourraient être endommagées ou perdues.

25. Si l'appareil a une fonction de lecture USB, il faut brancher la clé USB directement sur l'appareil. N'utilisez pas de rallonge USB, car cela peut causer des interférences provoquant une perte de données.

26. L'appareil ne doit pas être exposé à des écoulements ou des éclaboussures et aucun objet contenant un liquide, tel qu'un vase, ne doit être posé sur ou près de l'appareil.

27. \*Pour que l'alimentation soit parfaitement déconnectée, la fiche d'alimentation de l'appareil doit être débranchée de la prise secteur.

28. Si l'appareil a la possibilité de fonctionner sur batterie, n'exposez pas la batterie à une chaleur extrême telle que les rayons du soleil, le feu ou toute autre chaleur.

29. Veuillez considérer les questions environnementales lors de la mise au rebut des piles.

30. L'appareil doit être utilisé uniquement sous des conditions climatiques modérées, évitez un environnement extrêmement froid ou chaud.

31. La plaque signalétique se situe en dessous ou à l'arrière de l'appareil.

32. Cet appareil n'est pas destiné à être utilisé par des personnes (enfants compris) souffrant de handicaps physiques, sensoriels ou mentaux, ou manquant d'expérience et de connaissances, sauf si elles sont sous surveillance ou ont reçu des instructions sur l'utilisation correcte de l'appareil par la personne qui est responsable de leur sécurité.

33. Ce produit est réservé à un usage non professionnel, et non pas à un usage commercial ni industriel.

34. Vérifiez que l'appareil est en position stable. La garantie ne couvre pas les dégâts occasionnés par l'utilisation de cet appareil en position instable ou par la non-observation de tout autre avertissement ou précaution contenus dans ce mode d'emploi.

35. Ne retirez jamais le boîtier de l'appareil.

36. Ne placez jamais cet appareil sur un autre appareil électrique.

37. N'utilisez et ne rangez pas ce produit au soleil, à la chaleur, à la poussière ou à des vibrations excessives.

38. Ne laissez pas les sacs en plastique à la portée des enfants.

39. Utilisez uniquement les accessoires recommandés par le fabricant.

40. Confiez l'entretien et les réparations à un personnel qualifié. Une réparation est nécessaire lorsque l'appareil a été endommagé d'une quelconque façon telle qu'un cordon d'alimentation ou une prise endommagés, lorsqu'un liquide a été renversé ou des objets ont été introduits dans l'appareil, lorsque l'appareil a été exposé à la pluie ou à l'humidité, lorsqu'il ne fonctionne pas correctement ou lorsque l'appareil est tombé.

41. \*N'utilisez pas un cordon ou une fiche d'alimentation endommagé ni une prise desserrée. Vous risqueriez de causer un incendie ou une décharge électrique.

42. Une exposition prolongée aux sons puissants des lecteurs personnels de musique peut entraîner une perte temporaire ou permanente de l'ouïe.

## INSTALLATION

- Déballez toutes les pièces et enlevez le matériau de protection.
- \*Ne connectez pas l'unité au secteur avant d'avoir vérifié la tension du secteur et avant que toutes les autres connexions n'aient été effectuées.

**\*ces instructions s'appliquent uniquement aux produits utilisant un câble d'alimentation ou un adaptateur secteur.**

Avertissement :

Utilisez uniquement l'alimentation électrique indiquée dans le mode d'emploi.

Adaptateur de puissance

Fabricant : Shenzhen Mass Power Electronics Limited

Numéro du modèle : EFF0900150E1BA

Type d'adaptateur: VDE

Utilisez uniquement l'adaptateur CA d'origine

# Identification des touches

## Unité principale

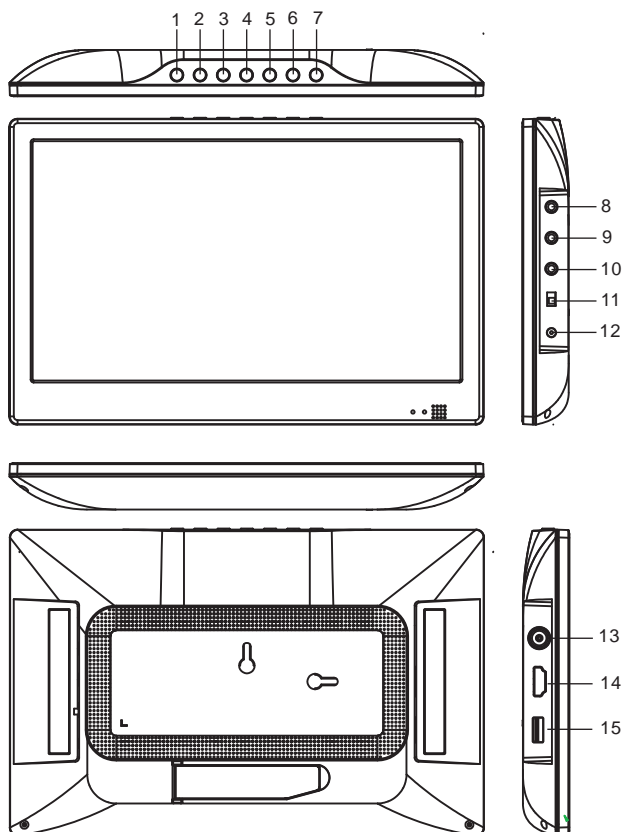

1. SOURCE
2. CONFIG
3. OK
4. HAUT
5. BAS
6. GAUCHE/VOL-
7. DROITE/VOL+

8. Sortie AV
9. ENTRÉE AV
10. Prise écouteurs
11. Marche/Arrêt
12. Entrée d'alim. 9-12 V
13. ANT.
14. SORTIE HDMI
15. USB

## Identification des touches

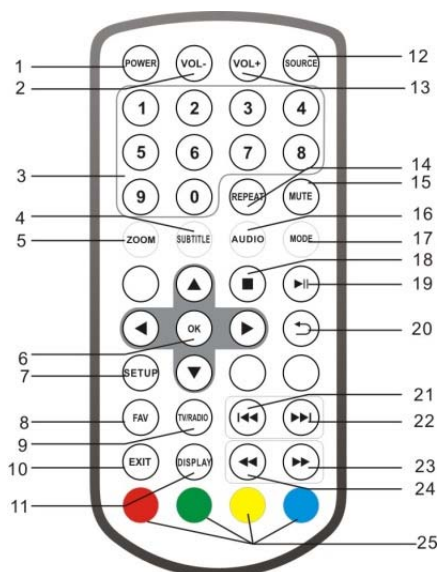

### 1. POWER

Marche/veille

### 2. VOL -

Pour augmenter le volume.

### 3. TOUCHES NUMÉRIQUES DE 0 À 9

Pour sélectionner les options numérotées dans un menu.

### 4. SUBTITLE

Appuyez plusieurs fois sur SUBTITLE en cours de lecture pour changer de langue de sous-titres, si cela est disponible.

### 5. ZOOM

JPEG : Utilisez ZOOM pour agrandir ou réduire l'image vidéo.

Chaque appui sur la touche ZOOM changera l'écran de TV.

### 6. OK

Valider et ouvrir.

### 7. SETUP

Menu d'accueil/retour

### 8. FAV

Pour accéder au menu de la liste des programmes favoris

### 9. TV/RADIO

Pour basculer entre les sources TV et radio

### 10. EXIT

### 11. DISPLAY

Pour afficher les informations sur le signal actuel.

### 12. SOURCE

DVB/AV IN

### 13. VOL +

Pour augmenter le volume.

### 14. REPEAT

Pour répéter la lecture audio et vidéo

### 15. MUTE

Désactivation du son

### 16. AUDIO

Appuyez plusieurs fois sur AUDIO pendant la lecture pour entendre différentes langues ou pistes audio, si disponibles.

### 17. MODE

Mode : Réglage du menu d'image

### 18. ARRÊT

### 19. LECTURE/PAUSE

### 20. REVENIR

### 21. TOUCHE ◀◀

Option précédente.

### 22. TOUCHE ▶▶

Option suivante.

### 23. TOUCHE ▶▶

Avance rapide

### 24. TOUCHE ◀◀

Retour rapide

### 25. ROUGE/VERT

Certaines fonctions spécifiques

## RÉGLAGE DU MENU MODE IMAGE

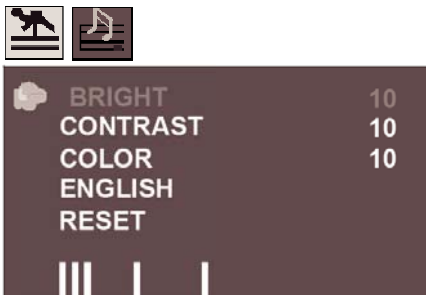

Brightness (Luminosité)

Pour régler la luminosité de l'écran.

Contrast (contraste)

Pour régler le contraste de l'écran.

Color (teinte)

Pour régler la teinte de l'écran.

ENGLISH (ENGELS)

Pour régler la langue OSD.

RESET (RÉINITIALISER)

Pour réinitialiser l'appareil aux réglages par défaut

## OPTION

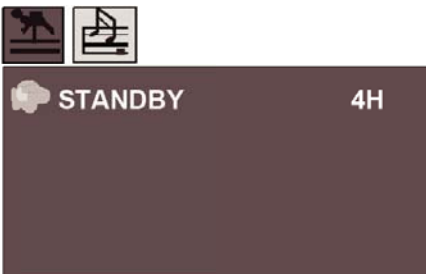

STANDBY (MISE EN VEILLE)

Cette fonction permet de mettre l'appareil en veille automatiquement 3 ou 4 heures.

3 H (3 heures): L'appareil passera automatiquement en veille si aucune touche n'a été utilisée pendant 3 heures.

4 H (4 heures): L'appareil passera automatiquement en veille si aucune touche n'a été utilisée pendant 4 heures.

OFF (désactivé) : La fonction de mise en veille automatique sera désactivée.

PHVT-1008T2  
15050524-CPT 151024-V1.0

Modèle de la machine et version du logiciel



## Première installation

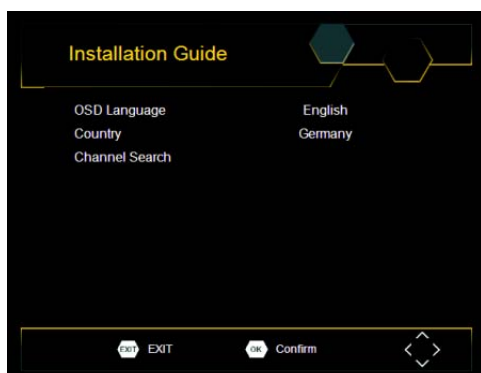

Une fois que tous les branchements ont été réalisés correctement, allumez la TV et vérifiez que le récepteur est branché au secteur. Appuyez sur la touche « POWER » pour activer le récepteur. Si vous utilisez le récepteur pour la première fois ou si vous avez rétabli la configuration d'usine, le menu d'accueil s'affichera sur votre écran de TV.

- (1) Sélectionnez [OSD Language] (langue OSD) et appuyez sur la touche DROITE/GAUCHE pour sélectionner une langue.
- (2) Sélectionnez [Country] (pays) et appuyez sur la touche DROITE/GAUCHE pour sélectionner le pays où vous vivez.
- (3) Sélectionnez [Channel Search] (recherche de chaînes) et appuyez sur la touche DROITE ou OK pour lancer une recherche de chaînes automatique.
- (4) Une fois que la syntonisation des chaînes est terminée, vous pouvez regarder la TV.

## Fonctionnement de base

### Paramètres de gestion de programmation

Pour accéder au menu, appuyez sur la touche SETUP et sélectionnez [Program] (programme). Le menu fournit des options pour régler les paramètres de gestion de programmation. Sélectionnez une option et appuyez sur OK ou DROITE pour régler ce paramètre. Appuyez sur la touche EXIT pour quitter le menu.

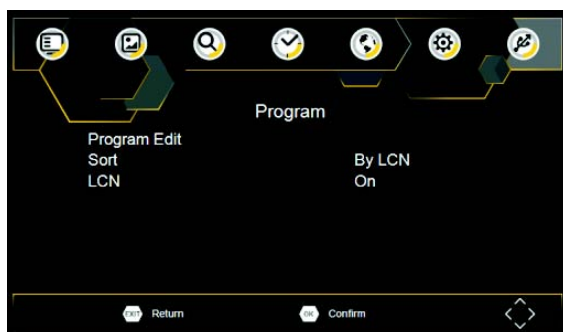

## Modif. prog.

Pour modifier vos préférences de programme (verrouiller, ignorer, favori, déplacer ou supprimer), vous aurez besoin du menu de modification de programme. L'accès à ce menu nécessite un mot de passe. Saisissez le mot de passe par défaut « 000000 ».

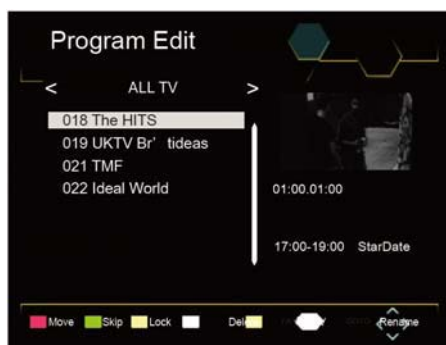

### Définir des programmes favoris

Vous pouvez créer une présélection de programmes favoris auxquels vous pouvez accéder facilement. Pour régler un programme de TV ou radio favori :

1. Sélectionnez le programme préféré, puis appuyez sur la touche FAVOURITE. Un symbole en forme de cœur apparaîtra et le programme sera marqué en tant que favori.
2. Recommencez l'étape précédente pour sélectionner davantage de programmes favoris.
3. Pour confirmer et quitter le menu, appuyez sur la touche EXIT.

Pour désactiver un programme de TV ou radio favori :

Appuyez sur la touche FAV de la télécommande avec le symbole en forme de cœur.

Pour afficher les programmes favoris :

1. Appuyez sur la touche FAV et le menu de favoris s'affichera.
2. Appuyez sur HAUT/BAS pour sélectionner vos programmes favoris.
3. Appuyez sur OK pour sélectionner votre programme favori.

### Pour supprimer un programme de TV ou radio

1. Sélectionnez le programme, puis appuyez sur la touche BLEUE. Un message s'affichera. Appuyez sur OK pour supprimer le programme.
2. Recommencez l'étape précédente pour sélectionner davantage de programmes à supprimer.

### Pour ignorer un programme de TV ou radio

1. Sélectionnez un programme à ignorer, puis appuyez sur la touche VERTE. Un symbole « ignorer » s'affiche. Le programme est marqué comme ignoré.
2. Recommencez l'étape précédente pour sélectionner davantage de programmes.
3. Pour confirmer et quitter le menu, appuyez sur la touche EXIT.

Pour désactiver un programme de TV ou radio ignoré :

Appuyez sur la touche VERTE sur le programme ignoré avec le symbole « ignorer ».

### Pour déplacer un programme de TV ou radio

1. Sélectionnez le programme préféré, puis appuyez sur la touche ROUGE. Un symbole déplacer s'affichera.
2. Appuyez sur HAUT/BAS pour déplacer le programme.
3. Appuyez sur OK pour valider.
4. Répétez les étapes ci-dessus pour déplacer d'autres chaînes.

\* À noter : lorsque le NCL est activé, le numéro de la station de télévision ne changera pas en fonction du numéro de la position. Pour que le numéro de chaîne soit égal au numéro de position, désactivez le NCL.

### Pour verrouiller un programme

Vous pouvez verrouiller des programmes sélectionnés pour un visionnage restreint.

Pour verrouiller un programme de TV ou radio :

1. Sélectionnez le programme préféré, puis appuyez sur la touche JAUNE. Un symbole en forme de cœur s'affiche. Le programme est maintenant marqué comme verrouillé.
2. Recommencez l'étape précédente pour sélectionner davantage de programmes.
3. Pour confirmer et quitter le menu, appuyez sur la touche EXIT.
4. Appuyez sur la touche JAUNE pour désactiver le programme verrouillé.

5. Pour voir le programme verrouillé, vous devrez saisir le mot de passe par défaut ou le mot de passe modifié. (Consultez les paramètres du système « Set Password (Réglage du mot de passe) ».)

## Tri

Vous pouvez trier vos chaînes grâce aux options suivantes :

[Par NCL] : pour trier les chaînes dans l'ordre croissant.

[Par ONID] : Les chaînes sont classées en fonction de l'identifiant de réseau d'origine.

[Par nom de service] : pour trier les chaînes dans l'ordre alphabétique.

[Par identifiant de service] : pour trier les chaînes selon la station.

## NCL (numéro de chaîne logique)

Pour activer ou désactiver le NCL.

## Paramètres vidéo

Pour accéder au menu, appuyez sur SETUP, puis sélectionnez [Picture] (image). Le menu fournit des options pour régler les paramètres vidéo. Appuyez sur HAUT/BAS pour sélectionner une option et appuyez sur DROITE/GAUCHE pour régler ce paramètre. Appuyez sur la touche EXIT pour quitter le menu.

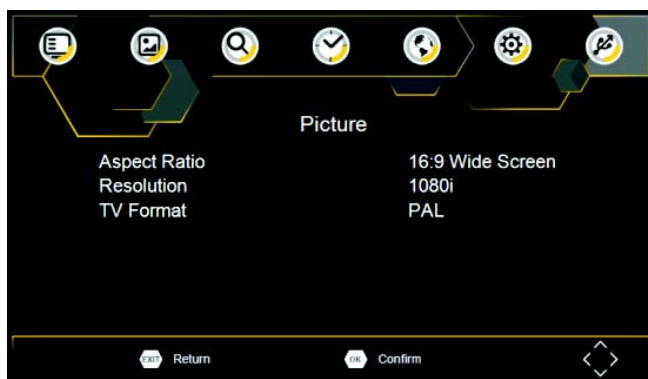

### Aspect Ratio (Rapport de l'écran)

Vous devez régler le format d'affichage sur 4:3 PanScan (panoramique), 4:3 Letter Box (bandes noires horizontales), 4:3 Full (Plein écran), 16:9 Wide Screen (format écran large), 16:9 PillarBox (bandes noires verticales), 16:9 Pan & Scan (panoramique) ou Auto pour avoir le meilleur affichage lorsque vous regardez la TV.

### Resolution (Résolution)

Si la vidéo ne s'affiche pas correctement, changez le réglage. Ce paramètre permet d'adapter la TV aux réglages les plus courants pour HDMI.

[576i] pour une TV de système PAL.

[576P] : pour une TV de système PAL.

[720P] : pour une TV de système NTSC ou PAL.

[1080i] : pour une TV de système NTSC ou PAL.

[1080P] : pour une TV de système NTSC ou PAL.

### TV format (Format TV)

Si la vidéo ne s'affiche pas correctement, vous devez changer les réglages. Cela devrait correspondre aux réglages les plus courants pour des TV de votre pays.

[NTSC] : pour une TV de système NTSC.

[PAL] : pour une TV de système PAL.

## Rech. chaînes

Pour accéder au menu, appuyez sur SETUP, puis sélectionnez [Search Channel] (rechercher de chaînes).  
Le menu fournit des options pour régler les paramètres de recherche de chaînes. Sélectionnez une option et appuyez sur DROITE/GAUCHE pour régler les paramètres.  
Appuyez sur la touche EXIT pour quitter le menu.



### Auto Search(Rech. Auto.)

Pour rechercher et installer toutes les chaînes automatiquement. Cette option écrase toutes les chaînes présélectionnées.

1. Sélectionnez [Auto Search] (recherche automatique), puis appuyez sur OK ou DROITE pour lancer une recherche de chaînes.
2. Pour annuler une recherche de chaînes, appuyez sur EXIT.

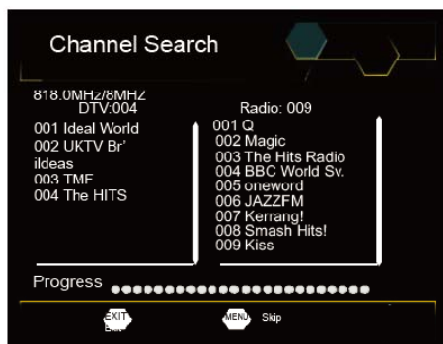

### Manual Search (Rech manuelle)

Pour installer manuellement de nouvelles chaînes. Cette option ajoute de nouvelles chaînes sans changer la liste actuelle de chaînes.

1. Sélectionnez [Manual Search] (recherche manuelle), puis appuyez sur OK ou DROITE. L'écran de recherche manuelle suivant s'affiche.

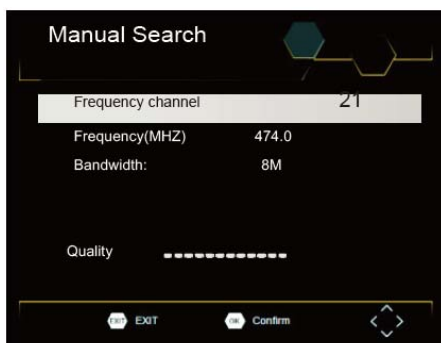

2. Appuyer sur la touche DROITE/GAUCHE pour sélectionner la fréquence d'une chaîne.
3. Appuyez sur OK pour lancer la recherche de chaînes.

Si une nouvelle chaîne a été trouvée, elle est sauvegardée et ajoutée à la liste des chaînes. Si des chaînes sont introuvables, alors quittez le menu.

#### **Country(Pays)**

Pour sélectionner votre pays de résidence.

#### **Antenna Power (AlimAntenne)**

Alimentation électrique pour l'antenne.

## Réglage de l'horloge

Pour accéder au menu, appuyez sur MENU, puis sélectionnez [Time] (heure). Le menu fournit des options pour régler les paramètres d'horloge. Appuyez sur HAUT/BAS pour sélectionner une option et appuyez sur DROITE/GAUCHE pour régler les paramètres. Appuyez sur la touche EXIT pour quitter le menu.

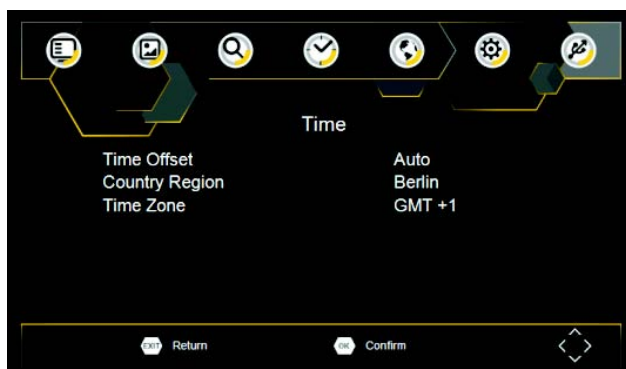

#### **Time offset(Décal. hor.)**

Sélectionnez auto ou manuel pour le réglage de décalage GMT.

#### **Country Region (Région du pays)**

La région du pays se règle automatiquement quand vous réglez le pays dans le menu de recherche de chaînes.

#### **Time Zone(Fus. hor.)**

Pour sélectionner le décalage de fuseau horaire quand [Time Offset] (décalage horaire) est réglé sur manuel.

## Option

Pour accéder au menu, appuyez sur SETUP, puis sélectionnez [Option] (option). Le menu fournit des options pour régler la langue OSD, la langue des sous-titres et la langue audio. Sélectionnez une option et appuyez sur DROITE/GAUCHE pour régler le paramètre. Appuyez sur la touche EXIT pour quitter le menu.

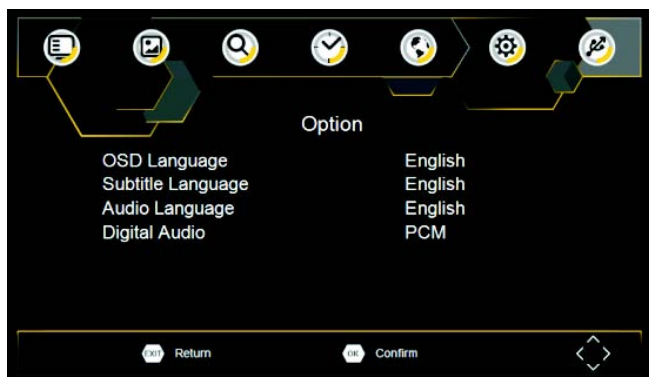

### OSD Language (Langue OSD)

Pour sélectionner la langue OSD.

### Audio Language(Langue audio)

Pour sélectionner la langue audio préférée pour regarder des chaînes de TV. Si la langue n'est pas disponible, la langue de programme par défaut est utilisée.

### Subtitle Language(Lang. sous-titres)

Pour sélectionner la langue de sous-titres préférée.

### Digital Audio(Audio numérique.)

Pour régler le format audio voulu pour le port HDMI : PCM, HDMI brut activé, HDMI brut désactivé et Désactivé (si disponible).

## Réglages système

Pour accéder au menu, appuyez sur SETUP, puis sélectionnez [System] (système). Le menu fournit des options pour régler les paramètres du système. Appuyez sur la touche HAUT/BAS pour sélectionner une option et appuyez sur DROITE/GAUCHE pour régler le paramètre. Appuyez sur la touche EXIT pour quitter le menu.



### Set Password(Régler le mot de passe)

Pour régler ou modifier le mot de passe pour les programmes verrouillés. Saisissez votre ancien mot de passe ou le mot de passe par défaut « 000000 ». Ensuite, l'appareil vous demandera de saisir un nouveau mot de passe. Pour valider, saisissez à nouveau votre nouveau mot de passe. Après validation, appuyez sur la touche EXIT pour quitter le menu.

Code maître « 888888 »

### Restore Factory Default(Rétablir régl.s d'usine)

Pour réinitialiser les réglages d'usine de la Set Top Box. Dans le menu d'accueil, sélectionnez [Restore Factory Default] (rétablir les réglages d'usine) et appuyez sur OK ou DROITE pour sélectionner. Saisissez votre mot de passe ou le mot de passe par défaut « 000000 », puis appuyez sur OK pour valider. Cette option supprime toutes les chaînes présélectionnées et tous les réglages.

**Information (Infos)**

Pour consulter les informations du modèle, du matériel et du logiciel.

**Software update****(Mise à jour du logiciel)**

Mise à jour du logiciel

**USB**

Pour accéder au menu, appuyez sur la touche SETUP et sélectionnez USB.

**Multimedia (Multimédia)**

Pour passer en mode USB et brancher une clé USB pour afficher des fichiers.

**Photo Configure(Config. photo)**

Pour régler les paramètres pour l'affichage de photographies.

**Movie Configure(Config. film)**

Pour régler les paramètres pour l'affichage de sous-titres de film.

## Caractéristiques techniques

Élément	Sous-élément	Paramétrage
Syntoniseur	Fréquence d'entrée	170 à 230 MHz 470 à 860 MHz
	Niveau d'entrée RF	-25 à -80 dBm (64QAM) -10 à -75 dBm (256QAM)
	Largeur de bande IF	7 MHz et 8 MHz
	Modulation	QPSK, 16QAM, 64QAM et 256QAM
Vidéo	Format d'encodage	MPEG4 AVC/H.264 HP@L4 HEVC/H.265 HT@L4 MPEG2 MP@ML.HL
	Port de sortie	CVBS et HDMI
	Port d'entrée	CVBS
Audio	Format d'encodage	MPEG-1 (couche1&2&3)
	Sortie audio	Stéréo
	Entrée audio	Stéréo
Alimentation	Tension	CC 9V (1,5 A)
	Puissance de fonctionnement	≤ 10W
Batterie	Li-ion 7.4V, 2800mAh	

## Dépannage

Problème	Raisons potentielles	Solution
Pas d'image	L'alimentation n'est pas branchée.	Branchez l'alimentation.
	L'interrupteur d'alimentation n'est pas activé.	Enclenchez l'alimentation électrique.
L'écran affiche No Signal (pas de signal).	Câble DVB-T non branché	Branchez le câble DVB-T
	Mauvais réglage	Refaites le réglage.
L'enceinte ne produit pas de son.	Câble audio non branché ou mal branché	Branchez correctement le câble audio.
	Son coupé	Désactivez la fonction de sourdine.
	Piste audio incorrecte	Essayez une nouvelle piste.
Image sans de son	Câble AV non branché ou mal branché	Vérifiez que les câbles sont branchés correctement.
	Le programme est un programme de radio.	Appuyez sur la touche < TV/RADIO > pour passer en mode TV.
La télécommande ne répond pas.	La batterie est vide.	Changez la batterie.
	La télécommande n'est pas en face ou assez proche de la Set Top Box.	Régalez la position de la télécommande et rapprochez-la de l'appareil.
L'image est figée ou fait une mosaïque.	Le signal est trop faible.	Renforcez le signal.

Remarque concernant la réception d'émissions en HD : la réception de canaux en TNT HD exige un signal de meilleure qualité que pour la réception de canaux en qualité normale SD. Pour cette raison le récepteur doit être placé à un endroit où le signal TNT est de très bonne qualité. Si le signal n'est pas suffisamment bon, l'image HD sera saccadée, interrompue ou de mauvaise qualité.

Remarques importantes concernant la réception de canaux TV :

- La base de l'antenne est aimantée; pour une réception optimale du signal TV, si possible, placer la base de l'antenne sur une surface métallique comme la carrosserie d'une voiture, un réfrigérateur, un radiateur...
- Le TFT -1038 ne peut recevoir que les canaux gratuits non cryptés .



### **Garantie**

Lenco propose un service et une garantie conformément à la législation européenne, ce qui signifie qu'en cas de besoin de réparation (aussi bien pendant et après la période de garantie), vous pouvez contacter votre revendeur le plus proche.

Remarque importante : Il n'est pas possible de renvoyer l'appareil pour réparation directement à Lenco.

Remarque importante : Si l'unité est ouverte ou modifiée de quelque manière que ce soit par un réparateur non agréé, la garantie serait caduque.

Cet appareil ne convient pas à une utilisation professionnelle. En cas d'utilisation professionnelle, les obligations de garantie du fabricant seront annulées.

### **Clause de non-responsabilité**

Des mises à jour du logiciel et/ou des composants informatiques sont régulièrement effectuées. Il se peut donc que certaines instructions, caractéristiques et images présentes dans ce document diffèrent légèrement de votre configuration spécifique. Tous les articles décrits dans ce guide ne sont fournis uniquement qu'à des fins d'illustration et peuvent ne pas s'appliquer à une configuration spécifique. Aucun droit légal ne peut être obtenu depuis les informations contenues dans ce manuel.



#### **Mise au rebut de l'appareil usagé**

Ce symbole indique que le produit électrique concerné ou la batterie ne doivent pas être jetés parmi les autres déchets ménagers en Europe. Pour garantir un traitement correct du déchet de la batterie ou de l'appareil, veuillez les mettre au rebut conformément aux règlements locaux en vigueur relatifs aux appareils électriques et autres batteries. En agissant de la sorte, vous contribuerez à la préservation des ressources naturelles et à l'amélioration des niveaux de protection environnementale concernant le traitement et la destruction des déchets électriques (directive sur les déchets des équipements électriques et électroniques).

### **Service après-vente**

Pour en savoir plus et obtenir de l'assistance, visitez [www.lenco.com](http://www.lenco.com)

Lenco Benelux BV, Thermiekstraat 1a, 6361 HB, Pays-Bas.

**PRECAUCIÓN:**

El uso de los controles o ajustes o el funcionamiento de los procedimientos excepto a aquellos especificados aquí pueden provocar una exposición peligrosa a la radiación.

Esta unidad no debe ajustarse o repararse por ninguna persona salvo personal de servicio cualificado.

**PRECAUCIONES PREVIAS AL USO****TENGA ESTAS INSTRUCCIONES EN MENTE:**

1. No use este dispositivo cerca del agua.
2. Límpielo únicamente con un paño ligeramente humedecido.
3. No cubra o bloquee ninguna apertura de ventilación. Cuando coloque el dispositivo en una estantería, deje 5 cm (2") de espacio libre alrededor de todo el dispositivo.
4. Instálelo conforme al manual de usuario que se adjunta.
5. \*No pise o pince el adaptador de alimentación. Tenga mucho cuidado, en especial cerca de las tomas y el punto de salida del cable. No coloque objetos pesados en el adaptador de alimentación, ya que pueden dañarlo. ¡Mantenga el dispositivo fuera del alcance de los niños! Si juegan con el cable de alimentación, puede sufrir lesiones graves.
6. \*Desconecte el dispositivo durante tormentas eléctricas o cuando no vaya a usarse durante periodos prolongados de tiempo.
7. Mantenga el aparato alejado de fuentes de calor, como radiadores, calentadores, estufas, velas u otros productos que generen calor o llama viva.
8. Evite usar el dispositivo cerca de campos magnéticos fuertes.
9. Una descarga electrostática puede entorpecer el uso normal de este dispositivo. En tal caso, simplemente reinicielo siguiendo el manual de instrucciones. Durante la transmisión de archivos, por favor manéjelo con cuidado opérela en un entorno libre de electricidad estática.
10. ¡Advertencia! Nunca inserte un objeto en el producto a través de las ventilaciones o aperturas. Alto voltaje fluye a través del producto e insertar un objeto puede provocar una descarga eléctrica y/o un cortocircuito de sus componentes internos. Por el mismo motivo, no derrame agua o líquidos en el producto.
11. No lo utilice en zonas húmedas, como cuartos de baño, cocinas en las que se forme vapor ni cerca de piscinas.
12. No use este dispositivo cuando se pueda producir condensación.
13. Aunque este dispositivo está fabricado con el máximo cuidado y comprobado varias veces antes de salir de fábrica, todavía es posible que se puedan producir problemas, al igual que con todos los aparatos eléctricos. Si observa la aparición de humo, una acumulación excesiva de calor o cualquier otro fenómeno inesperado, deberá desconectar inmediatamente el enchufe de la toma de corriente.
14. Este dispositivo debe funcionar con una fuente de alimentación que se especifica en la etiqueta de especificaciones. Si no está seguro del tipo de alimentación que se usa en su hogar, consulte con el distribuidor o una compañía eléctrica local.
15. \*La salida de la toma debe instalarse cerca del equipo y debe ser fácilmente accesible.
16. \*No sobrecargue las tomas CA o los cables de extensión. La sobrecarga puede provocar un incendio o una descarga eléctrica.
17. \*Los dispositivos con construcción Clase 1 deben estar conectados a una toma de corriente con una conexión a tierra protegida.
18. \*Los dispositivos con construcción Clase 2 no requieren una conexión a tierra.
19. Manténgalo alejado de los roedores. Los roedores disfrutan mordiendo cables de alimentación.
20. \*Sujete siempre el enchufe cuando los extraiga de la toma de corriente. No tire del cable de alimentación. Esto puede provocar un cortocircuito.
21. Evite colocar la unidad sobre superficies sometidas a vibraciones o impactos.
22. Para limpiar el dispositivo use un paño seco y suave. No utilice líquidos disolventes ni con base de petróleo. Para eliminar manchas difíciles, puede usar un paño húmedo con detergente diluido.
23. El proveedor no asume ninguna responsabilidad por daños o datos perdidos provocados por un funcionamiento incorrecto, uso incorrecto, modificación del dispositivo o sustitución de la batería.
24. No interrumpa la conexión cuando el dispositivo esté formateando o transfiriendo archivos. En caso contrario, los datos se pueden estropear o perder.
25. Si la unidad dispone de función de reproducción USB, se debe conectar la memoria USB

directamente en la unidad. No use un cable de extensión USB ya que puede causar interferencias lo que puede provocar un fallo en los datos.

26. El aparato no debe exponerse a goteos o salpicaduras y asegúrese de que ningún objeto lleno de líquido, como jarrones, se colocan sobre o cerca del aparato.
27. \*Para desconectar completamente la entrada de alimentación, el enchufe del aparato deberá desconectarse de la alimentación, ya que el dispositivo de desconexión es el enchufe del aparato.
28. Si la unidad funciona con batería, la batería no debe exponerse a un calor excesivo como a la luz solar, el fuego o similares.
29. Se debe prestar atención a los aspectos medioambientales sobre la eliminación de baterías.
30. El aparato solo debe usarse en climas moderados o extremadamente fríos y deben evitarse los entornos calurosos.
31. La etiqueta identificativa aparece marcada en la parte inferior o en el trasero del aparato.
32. Este aparato no está diseñado para su uso por personas (incluyendo niños) con discapacidades físicas, sensoriales o mentales o con falta de experiencia o conocimientos, salvo que estén bajo la supervisión o hayan recibido formación sobre el uso correcto del dispositivo por parte de una persona responsable de su seguridad.
33. Este producto está diseñado para un uso no profesional únicamente y no para un uso comercial o industrial.
34. Asegúrese de que la unidad esté fijada en una posición estable. Los daños provocados por utilizar este producto en una posición inestable o por no seguir cualquier otra advertencia o precaución incluida en este manual de usuario no estarán cubiertos por la garantía.
35. No retire nunca la carcasa de este aparato.
36. Nunca coloque el aparato sobre otro equipo eléctrico.
37. No utilice ni guarde el producto en lugares expuestos a la luz solar directa, a altas temperaturas, a la vibración ni en ambientes excesivamente polvorientos.
38. Mantenga las bolsas de plástico fuera del alcance de los niños.
39. Use únicamente los dispositivos/accesorios especificados por el fabricante.
40. Remita todas las reparaciones al personal cualificado. La reparación es necesaria cuando el aparato presente cualquier tipo de daño, como el cable de alimentación o el enchufe, cuando se haya derramado líquido o hayan caído objetos sobre el aparato, o cuando el aparato se haya visto expuesto a la lluvia o humedad, o no funcione normalmente o se haya caído.
41. \*No utilice un cable de alimentación o enchufe deteriorado o una toma suelta. Si lo hace, podría provocar un incendio o una descarga eléctrica.
42. La exposición prolongada a sonidos fuertes de reproductores personales de música puede provocar pérdida de audición temporal o permanente.

## **INSTALACIÓN**

- Desembale todas las piezas y retire el material protector.
- \*No conecte la unidad a la corriente eléctrica antes de comprobar la tensión de la corriente y antes de que se hayan hecho todas las demás conexiones.

**\* Estas instrucciones solo están relacionadas con productos que usen un cable de alimentación o un adaptador de corriente CA.**

Advertencia:

Use únicamente la alimentación que se enumera en las instrucciones de usuario.

Adaptador de alimentación

Fabricante: Shenzhen Mass Power Electronics Limited

Número de modelo: EFF0900150E1BA

Tipo de adaptador: VDE

Utilice únicamente el adaptador de CA original

# Identificación de los controles

## Unidad principal

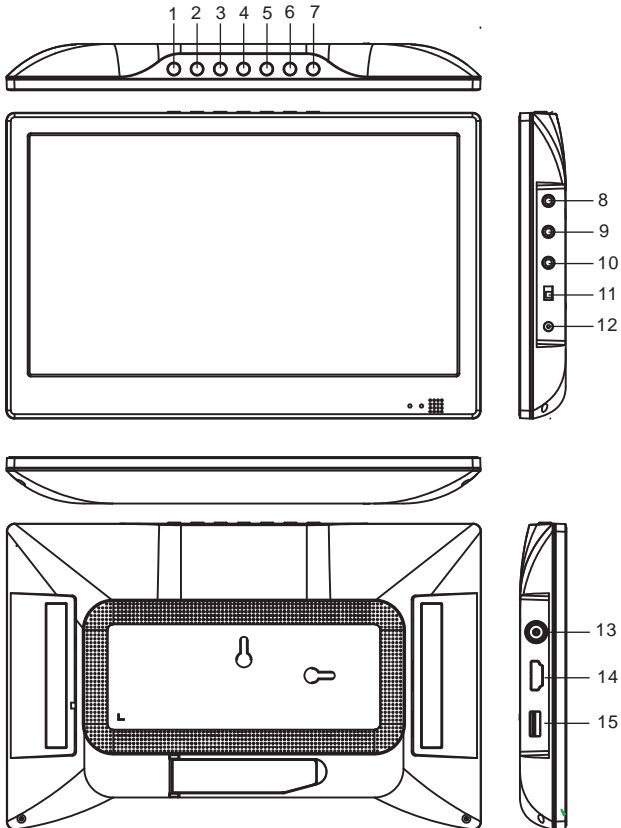

1. FUENTE
2. CONFIGURACIÓN
3. ACEPTAR
4. SUBIR
5. BAJAR
6. IZQUIERDA/VOL-
7. DERECHA/VOL+

8. SALIDA AV
9. ENTRADA AV
10. toma de auriculares
11. ENCENDER/APAGAR
12. Entrada de CC de 9-12 V
13. ANT.
14. SALIDA HDMI
15. USB

## Identificación de los controles

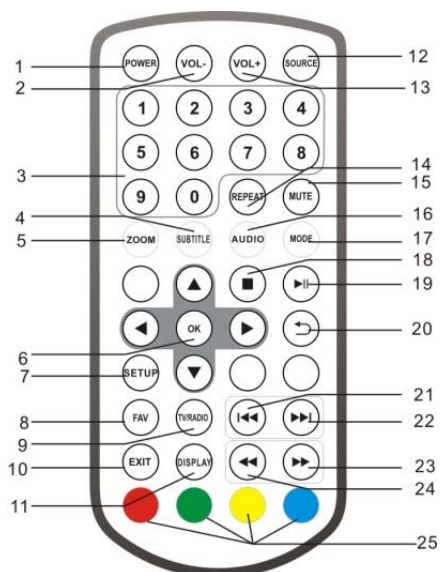

### 1. POWER

Encender/Espera

### 2. VOL -

Ajustar el VOLUMEN.

### 3. BOTÓN NUMÉRICO 0-9

Selecciona elementos numerados en un menú.

### 4. SUBTITLE

Pulse repetidamente SUBTITLE durante la reproducción para ver los subtítulos en diferentes idiomas, si hay disponibles.

### 5. ZOOM

JPEG: Use ZOOM para aumentar o disminuir la imagen.

Cada vez que pulse el botón ZOOM, la pantalla del TV cambiará.

### 6. OK

Confirmar y entrar.

### 7. SETUP

Menú principal/volver

### 8. FAV

Abre la lista de programas favoritos

### 9. TV/RADIO

Cambia entre fuente de TV y radio.

### 10. EXIT

### 11. DISPLAY

Muestra la información de la señal actual.

### 12. SOURCE

DVB/AV IN

### 13. VOL +

Ajustar el VOLUMEN.

### 14. REPEAT

Repetir la reproducción de MP3 y vídeo.

### 15. MUTE

Silenciar el sonido

### 16. AUDIO

Pulse AUDIO de forma reiterada durante la reproducción para oír un idioma de audio diferente o una pista de audio, si está disponible.

### 17. MODE

Mode (Modo): Ajustes del menú de imagen

### 18. DETENER

### 19. REPRODUCIR/PAUSA

### 20. VOLVER

### 21. BOTÓN I◀◀

Opción anterior.

### 22. BOTÓN ▶▶I

Opción siguiente.

### 23. BOTÓN ▶▶

Avance rápido

### 24. BOTÓN ◀◀

Avance rápido

### 25. ROJO/VERDE

Funciones específicas.

## AJUSTES DEL MENÚ DE IMAGEN

### IMAGEN

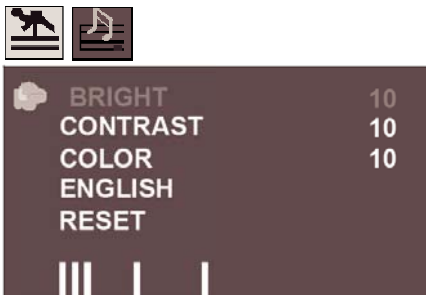

#### Brightness (Brillo)

Ajusta el brillo de la pantalla.

#### Contrast (Contraste)

Ajusta el contraste de la pantalla.

#### Color

Ajusta los colores de la pantalla.

#### ENGLISH (INGLÉS)

Ajusta el idioma OSD.

#### RESET (REINICIO)

Reinicia a la configuración por defecto.

## OPCIÓN



#### ESPERA

Esta función hace que sea posible poner automáticamente el dispositivo en modo en espera en 3 o 4 horas.

3 H (3 Horas): El dispositivo pasará automáticamente al modo en espera cuando pasen 3 horas desde la última vez que se pulsó algún botón.

4 H (4 Horas): El dispositivo pasará automáticamente al modo en espera cuando pasen 4 horas desde la última vez que se pulsó algún botón.

OFF (Apagar): La función automática de modo en espera se desactivará.

PHVT-1008T2  
15050524-CPT 151024-V1.0

Modelo de la máquina y versión del software.

## Instalación por primera vez

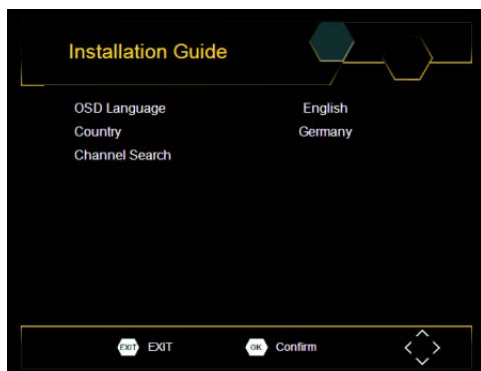

Cuando se hayan hecho correctamente todas las conexiones, encienda el TV y asegúrese de que el receptor esté conectado a la corriente eléctrica. Pulse el botón Power para encender el receptor. Si utiliza el receptor por primera vez o lo restaura a los ajustes de fábrica, aparecerá el menú principal en la pantalla del TV.

- (1) Seleccione [OSD Language] (Idioma de OSD) y pulse la tecla DERECHA/IZQUIERDA para seleccionar un idioma.
- (2) Seleccione [Country] (País) y pulse la tecla DERECHA/IZQUIERDA para seleccionar un país de residencia.
- (3) Seleccione [Channel Search] (Búsqueda de canales) y pulse la tecla DERECHA u OK para empezar la búsqueda automática de canales.
- (4) Una vez se haya completado la sintonización, podrá empezar a ver la TV.

## Funcionamiento básico

### Ajustes de gestión de programas

Para acceder al menú, pulse el botón SETUP y seleccione [Program] (Programa). El menú muestra opciones para cambiar los ajustes de gestión de programas. Seleccione una opción y pulse OK o DERECHA para cambiar ese ajuste. Pulse el botón EXIT para salir del menú.



## Edit prog

Para editar sus preferencias de programas (bloquear, omitir, favorito, mover o eliminar) deberá acceder al menú Program Edit (Editar programa). Para acceder a este menú es necesaria una contraseña. Introduzca la contraseña predeterminada '000000'.

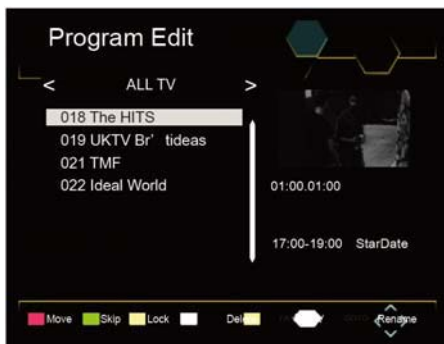

### Establecer programa/s favorito/s

Puede crear una lista de programas favoritos a los que acceder fácilmente. Establecer programa de TV o radio favorito:

1. Seleccione el programa preferido y pulse el botón FAV. Aparecerá un símbolo con forma de corazón y el programa quedará marcado como favorito.
2. Repita el paso anterior para seleccionar más programas favoritos.
3. Para confirmar y salir del menú, pulse el botón EXIT.

Eliminar programa de TV o radio favorito:

Pulse el botón FAV del mando a distancia con el símbolo con forma de corazón.

Ver programas favoritos:

1. Pulse el botón FAV aparecerá el menú Favourite (Favoritos).
2. Pulse ARRIBA/ABAJO para seleccionar sus programas favoritos.
3. Pulse OK para seleccionar su programa favorito.

### Eliminar un programa de TV o radio

1. Seleccione el programa y pulse el botón AZUL. Aparecerá un mensaje. Pulse OK para eliminar el programa.
2. Repita el paso anterior para seleccionar más programas a eliminar.

### Omitir un programa de TV o radio

1. Seleccione el programa que desea omitir y pulse el botón VERDE. Aparecerá el símbolo de omitir. El programa está marcado para ser omitido.
2. Repita el paso anterior para seleccionar más programas.
3. Para confirmar y salir del menú, pulse el botón EXIT.

Eliminar programa de TV o radio para omitir:

Pulse el botón VERDE sobre el programa para omitir con el símbolo de omitir.

### Mover un programa de TV o radio

1. Seleccione el programa preferido y pulse el botón ROJO. Aparecerá el símbolo de mover.
2. Pulse ARRIBA/ABAJO para mover el programa.
3. Pulse OK para confirmar.
4. Repita los pasos anteriores para mover más canales.

\* Tenga en cuenta: cuando LCN esté activado, el número de emisora de TV no cambiará de acuerdo con el número de posición. Para cambiar el número de canal al número de posición, desactive LCN.

### Bloquear programa/s

Puede bloquear los programas seleccionados para restringir su visionado.

Bloquear un programa de TV o radio:

1. Seleccione el programa preferido y pulse el botón AMARILLO. Aparecerá un símbolo con forma de candado. El programa está marcado como bloqueado.
2. Repita el paso anterior para seleccionar más programas.
3. Para confirmar y salir del menú, pulse el botón EXIT.
4. Pulse el botón AMARILLO para desbloquear el programa.



- Para ver el programa bloqueado, deberá introducir la contraseña predeterminada o modificada (consulte Ajustes del sistema "Establecer contraseña").

## Ordenar

Ordene sus canales según las siguientes opciones:

[Por LCN] Ordene los canales en orden ascendente.

[Por ONID]--Ordene los canales de acuerdo con la ID de red original.

[Por nombre de servicio] Ordene los canales en orden alfabético.

[Por ID de servicio] Ordene los canales por emisora.

## LCN (Número de canal lógico)

Activa o desactiva el LCN.

## Ajustes de vídeo

Para acceder al menú, pulse el botón SETUP y seleccione [Picture] (Imagen). El menú muestra opciones para cambiar los ajustes de vídeo. Pulse ARRIBA/ABAJO para seleccionar una opción y pulse DERECHA/IZQUIERDA para cambiar ese ajuste. Pulse el botón EXIT para salir del menú.

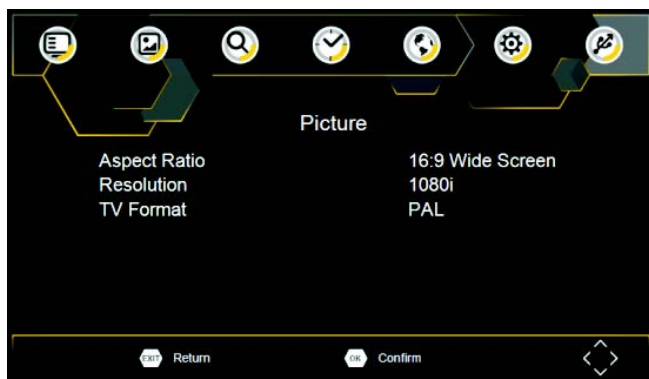

### Aspect Ratio (Relación de aspecto)

Debe ajustar el formato de pantalla a 4:3 PanScan, 4:3 Letter Box, 4:3 completa, 16:9 panorámica, 16:9 PillarBox, 16:9 Pan & Scan o Auto para conseguir la visualización máxima al ver la TV.

### Resolution (Resolución)

Si el vídeo no aparece correctamente, cambie los ajustes. Este ajuste está pensado para adecuarse al ajuste más común de HDMI.

[576i] para sistemas de TV PAL.

[576P]: para sistemas de TV PAL.

[720P]: para sistemas de TV PAL o NTSC.

[1080I]: para sistemas de TV PAL o NTSC.

[1080P]: para sistemas de TV PAL o NTSC.

### TV format (Formato de TV)

Si el vídeo no aparece correctamente, deberá cambiar los ajustes. Esto debería adecuarse a los ajustes más comunes de TV de su país.

[NTSC]: para sistemas de TV NTSC.

[PAL]: para sistemas de TV PAL.

## Búsqueda de canales

Para acceder al menú, pulse el botón SETUP y seleccione [Search Channel] (Buscar canales).

El menú muestra opciones para cambiar los ajustes de búsqueda de canales. Seleccione una opción y pulse DERECHA/IZQUIERDA para cambiar ese ajuste.

Pulse el botón EXIT para salir del menú.

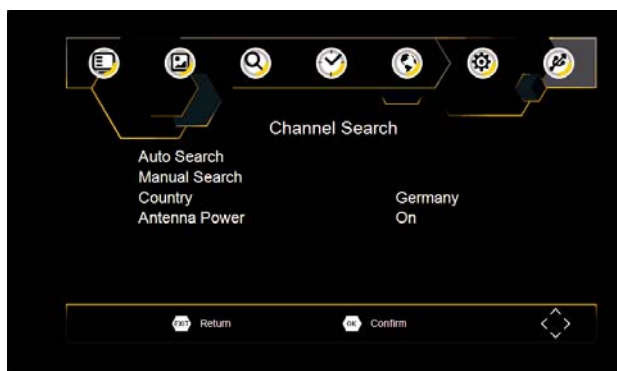

### Auto Search (Búsqueda automática)

Buscar e instalar automáticamente todos los canales. Esta opción sobrescribe todos los canales preestablecidos.

1. Seleccione [Auto Search] (Búsqueda automática) y pulse OK o DERECHA para empezar a buscar canales.
2. Para cancelar la búsqueda de canales, pulse EXIT.



### Manual Search (Búsqueda manual)

Instala manualmente canales nuevos. Esta opción añade canales nuevos sin cambiar la lista actual de canales.

1. Seleccione [Manual Search] (Búsqueda manual) y pulse OK o DERECHA. Aparecerá la pantalla de búsqueda de canales.

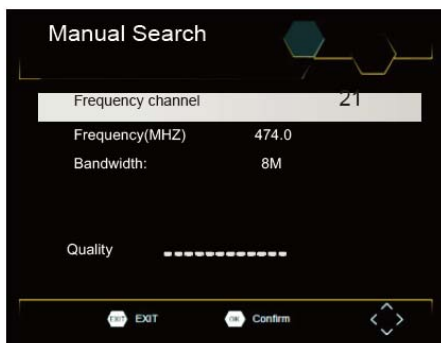

2. Pulse el botón DERECHA/IZQUIERDA para seleccionar la frecuencia de canal.
  3. Pulse OK para empezar a buscar canales.
- Si encuentra un canal, se guarda y añade en la lista de canales. Si no encuentra canales, saldrá al menú.

### Country (País)

Seleccione su país de residencia

### Antenna Power (Alimentación de antena)

Suministrar alimentación a la antena.

## Ajustes de hora

Para acceder al menú, pulse el botón MENU y seleccione [Time] (Hora). El menú muestra opciones para cambiar los ajustes de hora. Pulse ARRIBA/ABAJO para seleccionar una opción y pulse DERECHA/IZQUIERDA para cambiar ese ajuste. Pulse el botón EXIT para salir del menú.

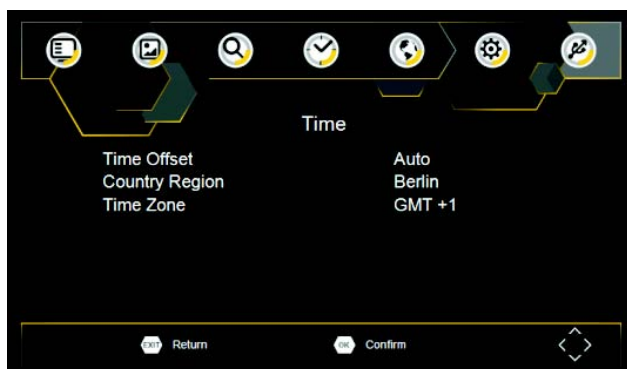

### Time offset (Compensación de hora)

Seleccione Auto (Automático) o Manual para el ajuste de compensación de GMT.

### Country Region (Región país)

Country Region (Región de país) se establece automáticamente al ajustar el país en el menú de búsqueda de canales.

### Time Zone (Zona horaria)

Seleccione la compensación de zona horaria cuando [Time Offset] (Compensación horaria) esté en Manual.

## Opción

Para acceder al menú, pulse el botón SETUP y seleccione [Option] (Opción). El menú muestra las opciones OSD Language (Idioma de OSD), Subtitle Language (Idioma de subtítulos) y Audio Language (Idioma de audio). Seleccione una opción y pulse DERECHA/IZQUIERDA para cambiar ese ajuste. Pulse el botón EXIT para salir del menú.

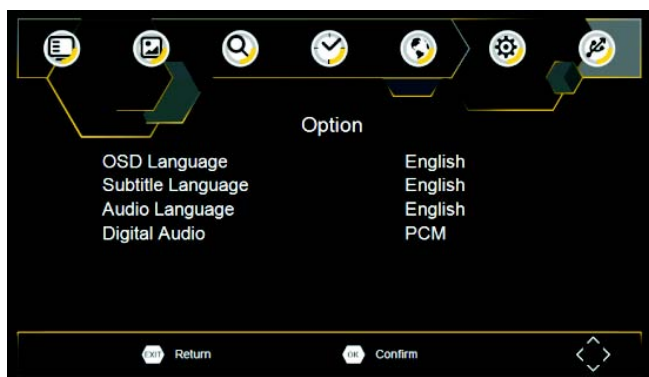

### **OSD Language (Idioma de OSD)**

Seleccione un idioma de OSD.

### **Audio Language (Idioma de audio)**

Seleccione el idioma de audio preferido para ver los canales de TV. Si el idioma no está disponible, se utilizará el idioma del programa predeterminado.

### **Subtitle Language (Idioma de subtítulos)**

Seleccione el idioma de subtítulos preferido.

### **Digital Audio (Audio digital)**

Establezca el formato de audio deseado en la ranura HDMI: PCM, Raw HDMI On (Raw HDMI activado), Raw HDMI Off (Raw HDMI desactivado), Off (Activado) (si está disponible).

## Configuración del sistema

Para acceder al menú, pulse el botón SETUP y seleccione [System] (Sistema). El menú muestra opciones para cambiar los ajustes del sistema. Pulse el botón ARRIBA/ABAJO para seleccionar una opción y pulse DERECHA/IZQUIERDA para cambiar ese ajuste. Pulse el botón EXIT para salir del menú.



### **Set Password (Establecer contraseña)**

Establece o cambia la contraseña de los programas bloqueados. Introduzca su contraseña anterior o la contraseña predeterminada '000000'. A continuación, le pedirá que introduzca su contraseña nueva. Vuelva a introducir su contraseña nueva para confirmarla. Una vez confirmada, pulse EXIT para salir del menú. Contraseña maestra '888888'.

### **Restore Factory Default (Restablecer ajustes de fábrica)**

Restablece el receptor a los ajustes de fábrica. En el menú principal, seleccione [Restore Factory Default] (Restablecer ajustes de fábrica) y pulse OK o DERECHA para seleccionar. Introduzca su contraseña o la contraseña predeterminada '000000' y pulse OK para confirmar. Esta opción borrará todos los canales y ajustes establecidos previamente.

### Información

Ver el modelo y la información de hardware y software.

### Software Update (Actualización del software)

Software Update (Actualización del software)

## USB

Para acceder al menú, pulse el botón SETUP y seleccione USB.



### Multimedia

Cambie al modo USB y conecte un dispositivo USB para ver los archivos.

### Photo Configure (Configuración de foto)

Ajusta los parámetros para ver fotografías.

### Movie Configure (Configuración de película)

Ajusta los parámetros para mostrar los subtítulos de películas.

## Especificaciones Técnicas

Elemento	Subelemento	Parámetro
Sintonizador	Frecuencia de entrada	170-230 MHz 470-860 MHz
	Nivel de entrada RF	-25 – -80 dBm (64QAM) -10 – -75 dBm (256QAM)
	Ancho de banda IF	7 MHz – 8 MHz
	Modulación	QPSK, 16QAM, 64QAM, 256QAM
Vídeo	Formato descodificador	MPEG4 AVC/H.264 HP@L4 HEVC/H.265 HT@L4 MPEG2 MP@ML.HL
	Puerto de salida	CVBS, HDMI
	Puerto de entrada	Señal de video compuesto
Audio	Formato descodificador	MPEG-1 (capa 1&2&3)
	Salida de audio	Estéreo
	Entrada de audio	Estéreo
Alimentación	Tensión	9 V CC (1,5 A)
	Potencia de funcionamiento	≤ 10W
Batería	Li-ion 7.4V, 2800mAh	

## Solución de problemas

Problema	Posibles razones	Qué hacer
No hay imagen	La alimentación no está conectada	Conecte la alimentación
	El interruptor no está encendido	Encienda el interruptor
La pantalla muestra "No Signal" (Sin señal)	El cable DVB-T no está conectado	Conecte el cable DVB-T
	Ajustes incorrectos	Restablezca los ajustes
No se oye sonido de los altavoces	El cable de audio no está conectado o está mal conectado	Conecte el cable correctamente
	El sonido está en silencio	Desactive la función de silencio
	Pista de audio incorrecta	Pruebe otra pista de audio
Solo se escucha el audio, no hay imagen en la pantalla	El cable AV no está conectado o está mal conectado	Asegúrese de que los cables estén conectados correctamente
	Es un programa de radio	Pulse el botón < TV/RADIO > para cambiar al modo de TV
El mando a distancia no responde	La pila se han agotado	Cambie las pilas
	El mando a distancia no apunta al receptor o no está bastante cerca	Ajuste la posición del mando a distancia y acérquese a la unidad
La imagen se ha congelado de repente o se ve un mosaico	La señal es demasiado débil	Refuerce la señal

Nota sobre la recepción de la programación de alta definición: la recepción de canales de TDT de alta definición requieren una señal de mayor calidad que la que reciben los canales normales en calidad SD. Por esta razón, el receptor debe ser colocado en un lugar donde la señal DVB-T es muy buena. Si la señal no es lo suficientemente buena, la imagen de alta definición será de calidad desigual, interrumpida o deficiente.

Notas importantes para la recepción de canales de televisión:

- La base de la antena es magnetizada; para una mejor recepción de señal de TV, si es posible, coloque la base de la antena sobre una superficie metálica, como la carrocería de un automóvil, un refrigerador, un radiador ...
- El TDT -1038 sólo puede recibir canales no encriptados y gratuitos.

### **Garantía**

Lenco ofrece servicio y garantía en cumplimiento con las leyes de la Unión Europea, lo cual implica que, en caso de que su producto precise ser reparado (tanto durante como después del periodo de garantía), deberá contactar directamente con su distribuidor.

Nota importante: No es posible enviar sus reparaciones directamente a Lenco.

Nota importante: Si la unidad es abierta por un centro de servicio no oficial, la garantía quedará anulada.

Este aparato no es adecuado para el uso profesional. En caso de darle un uso profesional, todas las obligaciones de garantía del fabricante quedarán anuladas.

### **Exención de responsabilidad**

Regularmente se llevan a cabo actualizaciones en el Firmware y en los componentes del hardware. Por esta razón, algunas de las instrucciones, especificaciones e imágenes incluidas en este documento pueden diferir ligeramente respecto a su situación particular. Todos los elementos descritos en esta guía tienen un objetivo de mera ilustración, y pueden no ser de aplicación en su situación particular. No se puede obtener ningún derecho ni derecho legal a partir de la descripción hecha en este manual.



#### **Eliminación del antiguo dispositivo**

Este símbolo indica que no deberá deshacerse del producto eléctrico o batería en cuestión junto con los residuos domésticos, en el ámbito de la UE. Para garantizar un tratamiento residual correcto del producto y su batería, por favor, elimínelos cumpliendo con las leyes locales aplicables sobre requisitos para el desechado de equipos eléctricos y baterías. De hacerlo, ayudará a conservar recursos naturales y mejorar los estándares de protección medioambiental en el tratamiento y eliminación de residuos eléctricos (Directiva sobre la Eliminación de Equipos Eléctricos y Electrónicos).

### **Servicio**

Para obtener más información y soporte del departamento técnico, por favor, visite la página web [www.lenco.com](http://www.lenco.com)

Lenco Benelux BV, Thermiekstraat 1a, 6361 HB, Países Bajos.